

RD 40203 | RD 45203
RD 20203 | RD 25203

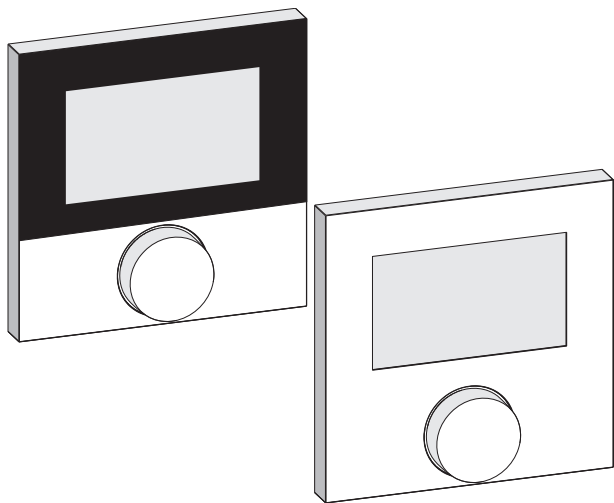

DEU

ENG

FRA

NDL

ITA

ESP





DEU	4
ENG	28
FRA	52
NDL	76
ITA	101
ESP	127

DEU

ENG

FRA

NDL

ITA

ESP

DEU

ENG

FRA

NDL

ITA

ESP

Inhalt

	1 Zu dieser Anleitung	5
	1.1 Gültigkeit, Aufbewahrung und Weitergabe der Anleitung	5
	1.2 Symbole	5
	2 Sicherheit	6
	2.1 Allgemeine Sicherheitshinweise	6
	2.2 Bestimmungsgemäße Verwendung	6
	3 Geräteübersicht	8
	4 Bedienung	9
DEU	3.1 Einstellen der Soll-Temperatur	9
	3.2 Navigation und Einstellungen	9
ENG	4.2.1 Menü Life-Style-Funktionen	11
	4.2.2 Menü Einstellungen	15
FRA	4.2.3 Menü Service	20
	5 Komfort- und Schutzfunktionen	24
NDL	5.1 Komfortfunktionen	24
	5.1.1 Smart Start/Smart Stop-Funktion	24
ITA	5.1.2 Change Over Heizen/Kühlen	24
	5.1.3 Eingeschränkter Modus	24
ESP	5.2 Schutzfunktionen	25
	5.2.1 Ventilschutzfunktion	25
	5.2.2 Frostschutzfunktion	25
	5.2.3 Taupunkterfassung (nur RD x5203-60)	26
	6 Wartung	26
	6.1 Fehlerbehebung	26
	6.2 Reinigung	27

1 Zu dieser Anleitung

1.1 Gültigkeit, Aufbewahrung und Weitergabe der Anleitung

Diese Anleitung gilt für die Raumtemperaturregler vom Typen

- RD 40203-10 – Standard 24 V,
- RD 20203-10 – Standard 230 V,
- RD 45203-40 – Komfort 24 V,
- RD 25203-40 – Komfort 230 V,
- RD 45203-60 – Control 24 V,
- RD 25203-60 – Control 230 V.

Die Anleitung enthält Informationen, die für die Bedienung der Geräte notwendig sind. Um Unterscheidungen zwischen den einzelnen Typen darzustellen, werden die Raumtemperaturregler als „Standard“, „Komfort“ und „Control“ bezeichnet. Bevor mit den Geräten gearbeitet wird, ist diese Anleitung vollständig und gründlich zu lesen. Die Anleitung ist aufzubewahren und an nachfolgende Benutzer weiterzugeben. Eine Einsicht und der Download dieser Anleitung und der zugehörigen Installationsanleitung ist unter www.ezr-home.de möglich.

DEU

ENG

FRA

NDL

ITA

ESP

1.2 Symbole

Folgende Symbole werden in dieser Anleitung verwendet:



Gefahrzeichen: Kennzeichnet eine Gefahr



Information: Kennzeichnet eine wichtige oder nützliche Information

- Aktive Handlung eines Benutzers
- ✓ Ergebnis, das aus einer Handlung erfolgt
- Aufzählung ohne feste Reihenfolge
- 1., 2. Aufzählung mit fester Reihenfolge

2 Sicherheit

2.1 Allgemeine Sicherheitshinweise

Der Raumtemperaturregler steuert direkt oder über eine Anschlusseinheit angeschlossene thermische Stellantriebe in einem Einzelraumregelungssystem. Je nach Ausführung ist er für 24 V- oder 230 V-Komponenten geeignet. Das Gerät dient

- der ortsfesten Installation,
- der Erfassung der Ist-Temperatur (Raumtemperatur),
- dem Einstellen der Soll-Temperatur (Wohlfühltemperatur),
- der Regelung der Ist-Temperatur durch Ansteuerung von Stellantrieben im Heiz (Standard) oder Heiz-/Kühlbetrieb (Komfort, Control) in einem zugeordneten Bereich,
- dem Anschluss eines externen Sensors (Control).

Jegliche andere Verwendung, Änderungen und Umbauten sind ausdrücklich untersagt und führen zu Gefahren, für die der Hersteller nicht haftet.

2.2 Bestimmungsgemäße Verwendung

Zum Vermeiden von Unfällen mit Personen- und Sachschäden sind alle Sicherheitshinweise in dieser Anleitung zu beachten.

- Das Öffnen des Gerätes ist nur von einer autorisierten Fachkraft im spannungsfreien Zustand zulässig.
- Vor dem Öffnen Netzspannung ausschalten und gegen versehentliches Wiedereinschalten sichern.
- Das Gerät nur in technisch einwandfreiem Zustand verwenden.
- Die Leistungsgrenzen des Gerätes und Umgebungsbedingungen einhalten.
- Es dürfen keine Personen (einschließlich Kinder) mit eingeschränkten physischen, sensorischen oder geistigen Fähigkeiten, mangelnder Erfahrung oder mangelndem Wissen dieses

Gerät benutzen oder daran arbeiten. Gegebenenfalls müssen diese Personen durch eine für ihre Sicherheit zuständige Person beaufsichtigt werden oder von ihr Anweisungen erhalten, wie das Produkt zu benutzen ist.

- Sicherstellen, dass keine Kinder mit dem Produkt spielen. Gegebenenfalls Kinder beaufsichtigen.
- Im Notfall, die gesamte Einzelraumregelung spannungsfrei schalten.

DEU

ENG

FRA

NDL

ITA

ESP

3 Geräteübersicht

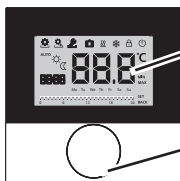

Display

Drehknopf mit Dreh-Drück-Mechanik und feiner Rastung

Raumtemperaturregler					
	Typ	Symbol	Bedeutung	Symbol	Bedeutung
DEU ENG FRA NDL ITA ESP	Standard Komfort Control		Menü Life-Style-Funktionen	°C	Temperatureinheit
			Menü Einstellungen	888	Soll-/Ist-Temperatur
			Heizen	MIN	Mindesttemperatur
			Bediensperre	MAX	Maximaltemperatur
			Ausschalten	SET	Eingabe vornehmen/ bestätigen
		AUTO	Automatikbetrieb	CL	Korrektur Ist-Temperaturmessung
			Tagbetrieb	BACK	Zurück
			Nachtbetrieb		
			Menü Service	LED	Displaybeleuchtung
			Kühlen	USE - 25	Werkseinstellungen
			Urlaubsfunktion	CLo	Zeitangaben
		8888	Uhrzeit	Pro	Komfort-Programme
		Mo - Su	Wochentag		Mindestfußboden-temperatur ¹
			Zeitskala		

¹Wird angezeigt, wenn ein externer Bodenfühler angemeldet ist.

4 Bedienung



WARNUNG

Lebensgefahr durch Verschlucken!

Der Drehknopf ist abnehmbar, Kinder können diesen verschlucken.

➤ Den Drehknopf nicht in Reichweite von Kindern ablegen.

3.1 Einstellen der Soll-Temperatur



Durch Drehen des Drehknopfes nach rechts oder links wird die Soll-Temperatur eingestellt. Eine Drehung nach links senkt die Temperatur, nach rechts erhöht sie.



Raumtemperaturregler Komfort und Control

Für den Tag und Nachtbetrieb können Wohlfühltemperaturen gespeichert werden. Ein manueller oder automatischer Wechsel zwischen den Betriebsarten Tag- und Nachtbetrieb, regelt auf die gespeicherte Temperatur. Unabhängig von der aktiven Betriebsart, kann die Soll-Temperatur über den Drehknopf verändert werden. Weitere Informationen enthält das Kapitel *Menü Life-Style-Funktionen*.

DEU

ENG

FRA

NDL

ITA

ESP

3.2 Navigation und Einstellungen

Die Navigation und Einstellung des Raumtemperaturreglers erfolgen über den Drehknopf:



Durch Drücken des Drehknopfes werden Menüs aufgerufen, Funktionen aktiviert bzw. deaktiviert und vorgenommene Einstellungen übernommen.



Durch Drehen des Drehknopfes erfolgen Einstellungen sowie die Menü- und Funktionsauswahl.

Für die Navigation und Einstellungen stehen eine Grundebene und verschiedene Menüs zur Verfügung:

Grundebene

Alle Raumtemperaturregler zeigen in der Grundebene die aktuelle Ist-Temperatur und aktive Funktionen an. Der Control besitzt zusätzlich eine Uhrenfunktion.

Menüauswahl

Die zur Verfügung stehenden Menüs richten sich nach der Ausführung des Raumtemperaturreglers.

DEU



Life-Style-Funktionen (Standard, Komfort, Control)

Enthält alle wichtigen Grundfunktionen.

ENG

FRA



Einstellungen (Standard, Komfort, Control)

Enthält erweiterte Funktionen und zahlreiche Einstellungsmöglichkeiten.

NDL

ITA



Service (Komfort, Control)

Enthält verschiedene Systemparameter. Eine optimale Abstimmung der Gesamtanlage kann durch entsprechende Einstellungen erfolgen.

ESP



Zurück

Verlässt die Menüauswahl und kehrt in die Grundebene zurück.



- Ein ausgewähltes Menü bzw. eine ausgewählte Funktion wird über ein blinkendes Symbol dargestellt.
- Erfolgt keine weitere Bedienung, kehrt die Anzeige nach 5 Sek. in die Grundebene zurück.

4.2.1 Menü Life-Style-Funktionen

In diesem Menü werden die Life-Style-Funktionen eingestellt. Abhängig von der Ausführung des Raumtemperaturreglers, stehen die in der Grafik aufgeführten Einstellungen zur Verfügung. Nähere Informationen enthalten die nachfolgenden Seiten.



- Bei der Auswahl einer Betriebsart (Tag-, Nacht-, Automatikbetrieb) stehen nur die inaktiven zur Auswahl.
- Erfolgt keine weitere Bedienung, kehrt die Anzeige nach max. 30 Sek. in die Grundebene zurück.

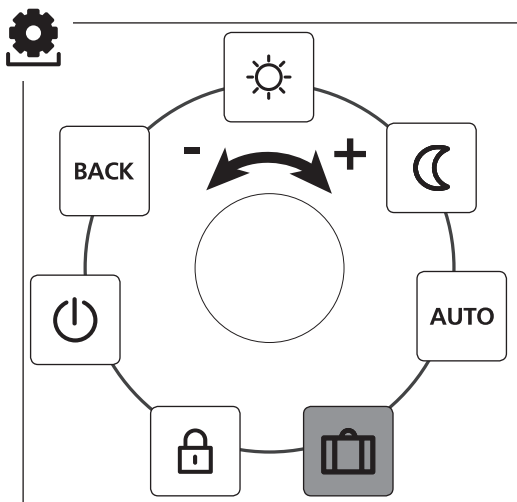

- Standard, Komfort und Control
- nur Control

DEU

ENG

FRA

NDL

ITA

ESP

- Die Menüauswahl durch Drücken aufrufen.
- Das Menü *Life-Style-Funktionen* auswählen.
- Durch erneutes Drücken, das Menü aufrufen.
- Die gewünschte Funktion auswählen.

Beschreibung	Schritte
<div data-bbox="118 368 197 448"></div> <p data-bbox="215 368 353 394">Tagbetrieb</p> <p data-bbox="118 460 234 486">Standard Regelung auf die eingestellte Soll-Temperatur.</p> <p data-bbox="118 569 335 595">Komfort, Control Regelung auf die eingestellte <i>Wohlfühltemperatur</i> im Menü <i>Einstellungen</i>.</p>	<ul style="list-style-type: none"> ➤ Die Auswahl durch Drücken bestätigen. ✓ Der Tagbetrieb ist aktiviert. ✓ Die Grundebene wird angezeigt.
<div data-bbox="118 681 197 761"></div> <p data-bbox="215 681 382 707">Nachtbetrieb</p> <p data-bbox="118 773 234 799">Standard Während des <i>Tagbetriebs</i> eingestellte Soll-Temperatur wird intern von der Software um 2 °C abgesenkt.</p> <div data-bbox="118 918 171 972"></div> <p data-bbox="189 918 578 1132">Bei einer Änderung der Soll-Temperatur blinkt das Symbol ☒. Die Temperaturänderung wird für den Tagbetrieb übernommen. Im Anschluss berechnet die Software die Absenkttemperatur für den Nachtbetrieb neu.</p> <p data-bbox="118 1166 332 1192">Komfort, Control Regelung auf die eingestellte <i>Absenkttemperatur</i> im Menü <i>Einstellungen</i>.</p>	<ul style="list-style-type: none"> ➤ Die Auswahl durch Drücken bestätigen. ✓ Der Nachtbetrieb ist aktiviert. ✓ Die Grundebene wird angezeigt.

DEU



ENG

FRA

NDL

ITA

ESP

Beschreibung	Schritte
<div data-bbox="70 186 147 259" style="border: 1px solid black; padding: 2px; display: inline-block; margin-bottom: 10px;">AUTO</div> <p data-bbox="167 182 391 206">Automatikbetrieb</p> <p data-bbox="70 273 302 298">Standard, Komfort</p> <p data-bbox="70 305 526 425">Das Signal einer externen Systemuhr (z. B. von einem Raumtemperaturregler Control) aktiviert den Tag- bzw. Nachtbetrieb.</p> <p data-bbox="70 444 163 468">Control</p> <p data-bbox="70 476 478 564">Automatische Temperaturregelung gemäß der <i>Komfort-Programme</i> im Menü <i>Einstellungen</i>.</p>	<ul style="list-style-type: none"> <li data-bbox="609 182 882 240">➤ Die Auswahl durch Drücken bestätigen. <li data-bbox="540 244 868 302">✓ Der Automatikbetrieb ist aktiviert. <li data-bbox="540 307 888 365">✓ Die Grundebene wird angezeigt. <li data-bbox="540 369 913 428">✓ Control: Im Display wird die Zeitskala angezeigt.
<div data-bbox="70 594 147 666" style="border: 1px solid black; padding: 2px; display: inline-block; margin-bottom: 10px;"></div> <p data-bbox="167 589 370 614">Urlaubsfunktion</p> <p data-bbox="70 621 526 710">Automatisches Absenken auf die eingestellte <i>Urlaubstemperatur</i> im Menü <i>Einstellungen</i>.</p>	<p data-bbox="540 589 671 614">Aktivieren</p> <ul style="list-style-type: none"> <li data-bbox="609 621 882 679">➤ Die Auswahl durch Drücken bestätigen. <li data-bbox="609 684 919 773">➤ Die Anzahl der Urlaubstage durch Drehen einstellen. <li data-bbox="609 777 882 835">➤ Die Eingabe bestätigen. <li data-bbox="540 840 872 898">✓ Die Urlaubsfunktion wird sofort aktiviert. <li data-bbox="540 902 903 960">✓ Die Grundebene wird angezeigt. <div data-bbox="540 981 924 1103" style="background-color: #e0e0e0; padding: 5px; margin-top: 10px;"> <div data-bbox="540 981 592 1039" style="border: 1px solid black; border-radius: 50%; width: 30px; height: 30px; display: flex; align-items: center; justify-content: center; margin-bottom: 5px;"></div> <p data-bbox="609 981 924 1103">Eine nachträgliche Veränderung der Soll-Temperatur deaktiviert die Urlaubsfunktion.</p> </div> <p data-bbox="540 1137 702 1161">Deaktivieren</p> <ul style="list-style-type: none"> <li data-bbox="609 1167 861 1256">➤ Die Bedienschritte unter „Aktivieren“ beachten. <li data-bbox="609 1260 919 1349">➤ Die Anzahl der Urlaubstage durch Drehen auf 00 stellen.

DEU

ENG







FRA

NDL

ITA

ESP

- DEU
- ENG
- FRA
- NDL
- ITA
- ESP

Beschreibung	Schritte
 <p>Bediensperre Sperrt den Raumtemperaturregler. Die Ist-Temperatur und alle aktiven Funktionen werden weiter angezeigt, die Verstellung der Soll-Temperatur und die Bedienung werden deaktiviert.</p>	<p>Aktivieren</p> <ul style="list-style-type: none"> ➤ Die Auswahl durch Drücken bestätigen. ✓ Die Bediensperre ist aktiviert. ✓ Das Symbol  wird angezeigt. ✓ Die Grundebene wird angezeigt. <p>Deaktivieren</p> <ul style="list-style-type: none"> ➤ Den Drehknopf für > 5 Sekunden drücken. ✓ Das Symbol  ist deaktiviert, die Bedienung ist wieder möglich.
 <p>Ausschalten Schaltet den Raumtemperaturregler aus. Die Temperaturregelung wird deaktiviert. Die Schutzfunktionen Ventilschutz und Frostschutz bleiben aktiv.</p> <p>Bei dem Raumtemperaturregler Control werden die Komfort-Programme aus dem <i>Menü Einstellungen</i> weiter ausgewertet. Anstehende Schaltsignale werden über den Absenkausgang an angeschlossene Regler ausgegeben.</p>	<ul style="list-style-type: none"> ➤ Die Auswahl durch Drücken bestätigen. ✓ Alle Funktionen werden deaktiviert ✓ Das Symbol  wird angezeigt. ✓ Die Ist-Temperatur wird angezeigt. <p>Einschalten</p> <ul style="list-style-type: none"> ➤ Den Drehknopf für > 5 Sekunden Drücken. ✓ Die Grundebene wird angezeigt. ✓ Alle aktiven Funktionen werden angezeigt.
 <p>Zurück Verlässt das Menü.</p>	<ul style="list-style-type: none"> ➤ Die Auswahl durch Drücken bestätigen. ✓ Die Anzeige befindet sich in der Grundebene.

4.2.2 Menü Einstellungen

In diesem Menü können erweiterte Einstellungen vorgenommen werden. Abhängig vom Typ des Raumtemperaturreglers, stehen die in der Grafik aufgeführten Einstellungen zur Verfügung. Nähere Informationen enthalten die nachfolgenden Seiten.

 Erfolgt keine weitere Bedienung, kehrt die Anzeige nach max. 30 Sek. in die Grundebene zurück.

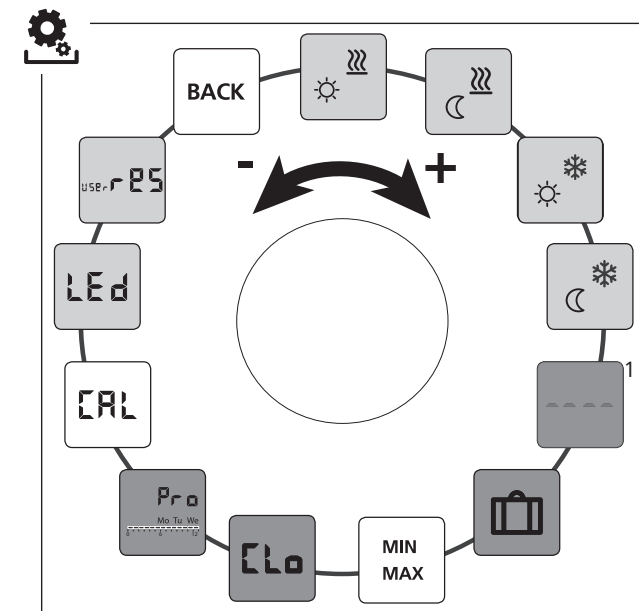

DEU

ENG

FRA

NDL

ITA

ESP





Standard, Komfort und Control

nur Control

Komfort, Control

¹Wird angezeigt, wenn ein externer Bodenfühler angemeldet ist.

- Die Menüauswahl durch Drücken aufrufen.
- Das Menü *Einstellungen* auswählen.
- Durch erneutes Drücken, das Menü aufrufen.
- Die gewünschte Einstellung auswählen.

Beschreibung	Schritte
 <p>Wohlfühltemperatur Heizen Einstellen der Soll-Temperatur für den Tagbetrieb.</p>	<ul style="list-style-type: none"> ➤ Die Auswahl durch Drücken bestätigen. ➤ Die Soll-Temperatur einstellen. ➤ Die Eingabe durch Drücken bestätigen. <p>✓ Die Anzeige befindet sich im Menü <i>Einstellungen</i>.</p>
 <p>Absenkttemperatur Heizen Einstellen der Soll-Temperatur für den Nachtbetrieb.</p>	<ul style="list-style-type: none"> ➤ Die Auswahl durch Drücken bestätigen. ➤ Die Soll-Temperatur einstellen. ➤ Die Eingabe bestätigen. <p>✓ Die Anzeige befindet sich im Menü <i>Einstellungen</i>.</p>
 <p>Wohlfühltemperatur Kühlen Einstellen der Soll-Temperatur für den Tagbetrieb.</p>	<ul style="list-style-type: none"> ➤ Die Auswahl durch Drücken bestätigen. ➤ Die Soll-Temperatur einstellen. ➤ Die Eingabe bestätigen. <p>✓ Die Anzeige befindet sich im Menü <i>Einstellungen</i>.</p>
 <p>Absenkttemperatur Kühlen Einstellen der Soll-Temperatur für den Nachtbetrieb.</p>	<ul style="list-style-type: none"> ➤ Die Auswahl durch Drücken bestätigen. ➤ Die Soll-Temperatur einstellen. ➤ Die Eingabe bestätigen. <p>✓ Die Anzeige befindet sich im Menü <i>Einstellungen</i>.</p>

DEU





ENG

FRA

NDL

ITA

ESP

Beschreibung	Schritte
 <p>Externer Bodenföhler Einstellen der Mindestfußbodentemperatur.</p> <p> Diese Funktion wird angezeigt, wenn im Menü <i>Service</i> unter Parameter 040 der Anschluss eines externen Bodenföhlers angegeben ist.</p>	<ul style="list-style-type: none"> ➤ Die Auswahl durch Drücken bestätigen. ➤ Die Einstellung vornehmen. ➤ Die Eingabe bestätigen. ✓ Die Anzeige blinkt und befindet sich im Menü <i>Einstellungen</i>.
 <p>Urlaubstemperatur Einstellen der Soll-Temperatur für die <i>Urlaubsfunktion</i> im Menü <i>Life-Style-Funktionen</i>.</p>	<ul style="list-style-type: none"> ➤ Die Auswahl durch Drücken bestätigen. ➤ Die Soll-Temperatur einstellen. ➤ Die Eingabe bestätigen. ✓ Die Anzeige befindet sich im Menü <i>Einstellungen</i>.
 <p>Temperaturbegrenzung Einstellen der mindest und maximal einstellbaren Soll-Temperatur.</p>	<ul style="list-style-type: none"> ➤ Die Auswahl durch Drücken bestätigen. ➤ Die Mindesttemperatur einstellen. ➤ Die Eingabe bestätigen. ➤ Die Maximaltemperatur einstellen. ➤ Die Eingabe bestätigen. ✓ Die Anzeige befindet sich im Menü <i>Einstellungen</i>.
 <p>Zeitangaben Einstellen von Uhrzeit und Wochentag.</p>	<ul style="list-style-type: none"> ➤ Die Auswahl durch Drücken bestätigen. ➤ Die Uhrzeit (hh:mm) und den Wochentag jeweils durch Drehen einstellen und durch Drücken übernehmen. ✓ Die Anzeige befindet sich im Menü <i>Einstellungen</i>.

DEU

ENG

FRA

NDL

ITA

ESP

Beschreibung	Schritte
<div data-bbox="122 186 205 264" style="border: 1px solid black; padding: 2px; display: inline-block;">  </div> <p>Komfort-Programme Im Automatikbetrieb erfolgt eine Regelung mit den Schaltzeiten der Komfort-Programme:</p> <ul style="list-style-type: none"> • Woche (Mo–So) • Wochentage (Mo–Fr) • Wochenende (Sa–So) • Tag (Mo, Di, Mi, Do, Fr, Sa, So) <p>Jeder Wochentag kann vier Schaltzeiten (P1 - P4) enthalten. Nach Erreichen der Startzeit, wird auf die Wohlfühltemperatur geregelt. Außerhalb der Schaltzeiten erfolgt die Regelung anhand der Absenkttemperatur. Die vordefinierten Schaltzeiten, können individuell angepasst werden:</p> <p>Mo - Fr: 6.00–8.00 Uhr 15.00–22.00 Uhr</p> <p>Sa - So: 8.00–22.00 Uhr</p> <div data-bbox="122 876 178 928" style="border: 1px solid black; border-radius: 50%; width: 30px; height: 30px; display: flex; align-items: center; justify-content: center; margin-top: 10px;"> i </div> <p>Schaltzeit löschen Um eine Schaltzeit (z.B. P3) zu löschen, müssen Start- und Endzeit identisch eingestellt werden (siehe Handlungsschritte rechts).</p>	<ul style="list-style-type: none"> ➤ Die Auswahl durch Drücken bestätigen. <p>✓ Die Anzeige springt in die Übersicht der Komfort-Programme, im Display wird „day“ angezeigt.</p> <ul style="list-style-type: none"> ➤ Ein Komfort-Programm aussuchen und aktivieren. ➤ Eine Schaltzeit (P1 bis P4) auswählen. ➤ Die Start- und Endzeit jeweils durch Drehen einstellen und Drücken übernehmen. ➤ Mit „BACK“ in die Übersicht der Komfort-Programme wechseln. ➤ Weitere Schaltzeiten einstellen oder mit „BACK“ in das Menü <i>Einstellungen</i> wechseln.
<div data-bbox="122 1074 178 1126" style="border: 1px solid black; border-radius: 50%; width: 30px; height: 30px; display: flex; align-items: center; justify-content: center; margin-bottom: 10px;"> i </div> <ul style="list-style-type: none"> • Der Automatikbetrieb muss aktiviert sein. • Im Menü <i>Einstellungen</i>, müssen die Wohlfühl- und Absenkttemperaturen eingestellt sein. • Die aktuellen Zeitangaben müssen eingestellt sein. 	

DEU

ENG

FRA

NDL

ITA

ESP

Beschreibung	Schritte										
<ul style="list-style-type: none"> • Befinden sich angeschlossene Raumtemperaturregler im Automatikbetrieb, erfolgt durch die Komfort-Programme ein Wechsel zwischen Tag- und Nachtbetrieb. • Wird eine Schaltzeit in eine bestehende Schaltzeit integriert oder überschneiden sich die Zeiten, wird die bestehende Schaltzeit gelöscht und die neue aktiviert. 											
<div data-bbox="73 631 151 707" style="border: 1px solid black; padding: 2px; display: inline-block; margin-bottom: 5px;">CAL</div> <p>Temperaturkorrektur Korrigiert eine abweichende Messung der Ist-Temperatur des internen Fühlers um ± 2 °C in 0,1 °C-Schritten.</p> <div data-bbox="73 802 125 856" style="border: 1px solid black; border-radius: 50%; padding: 2px; display: inline-block; margin-bottom: 5px;">i</div> <p>Bis 2 Stunden nach der Inbetriebnahme keine Temperaturkorrektur durchführen.</p>	<ul style="list-style-type: none"> ➤ Die Auswahl durch Drücken bestätigen. ➤ Den Korrekturwert einstellen. ➤ Die Eingabe bestätigen. <p>✓ Die Anzeige befindet sich im Menü <i>Einstellungen</i>.</p>										
<div data-bbox="73 952 151 1027" style="border: 1px solid black; padding: 2px; display: inline-block; margin-bottom: 5px;">LED</div> <p>Displaybeleuchtung Stellt die Helligkeit der Displaybeleuchtung in fünf Stufen ein:</p> <table border="0" style="margin-left: 20px;"> <tr><td>0</td><td>Aus</td></tr> <tr><td>25</td><td>Stufe 1</td></tr> <tr><td>50</td><td>Stufe 2</td></tr> <tr><td>75</td><td>Stufe 3</td></tr> <tr><td>100</td><td>Stufe 4</td></tr> </table> <div data-bbox="73 1260 125 1314" style="border: 1px solid black; border-radius: 50%; padding: 2px; display: inline-block; margin-bottom: 5px;">i</div> <p>Die Anzeige der Einstellung wird durch die Zeitskala signalisiert.</p>	0	Aus	25	Stufe 1	50	Stufe 2	75	Stufe 3	100	Stufe 4	<ul style="list-style-type: none"> ➤ Die Auswahl durch Drücken bestätigen. ➤ Die Helligkeit der Displaybeleuchtung einstellen. ➤ Die Eingabe bestätigen. <p>✓ Das Menü <i>Einstellungen</i> wird angezeigt.</p>
0	Aus										
25	Stufe 1										
50	Stufe 2										
75	Stufe 3										
100	Stufe 4										

DEU



ENG

FRA

NDL

ITA

ESP

Beschreibung	Schritte
 <p>Werkseinstellungen Stellt den Lieferzustand wieder her. Alle vorgenommenen Einstellungen werden zurückgesetzt.</p>	<ul style="list-style-type: none"> ➤ Die Auswahl durch Drücken bestätigen. ➤ Zum Zurücksetzen den Eintrag „Yes“ (Ja) auswählen. ➤ Den Drehknopf 5 sek. Drücken. ✓ Es erfolgt ein Neustart. Im Anschluss wird die Grundebene angezeigt. <div style="background-color: #e0e0e0; padding: 5px; margin-top: 5px;">  <p>Der Eintrag „No“ (Nein) bricht den Vorgang ab.</p> </div>
 <p>Zurück Verlässt das Menü.</p>	<ul style="list-style-type: none"> ➤ Die Auswahl durch Drücken bestätigen. ✓ Die Grundebene wird angezeigt.

4.2.3 Menü Service

ACHTUNG



Anlagenschäden!

Fehlerhafte Konfigurationen können zu Fehlern und Anlagenschäden führen.

- Einstellungen dürfen ausschließlich von autorisierten Fachkräften durchgeführt werden.



Raumtemperaturregler Komfort und Control!

Durch entsprechende Einstellungen der Systemparameter kann eine optimale Abstimmung der Gesamtanlage erfolgen. Zum Verhindern einer fehlerhaften Konfiguration, ist dieses Menü durch einen 4-stelligen PIN (Standard: 1234) geschützt.

- Die Menüauswahl durch Drücken aufrufen.
- Das Menü *Parameter* auswählen.
- Durch erneutes Drücken, das Menü aufrufen.

- Den Menüeintrag „Code“ auswählen
- Durch Drücken die PIN-Eingabe aktivieren.
- Den 4-Stelligen PIN (Standard: 1234) eingeben. Die einzelnen Ziffern durch Drehen auswählen und durch Drücken bestätigen.
- Die Eingabe durch aktivieren der Funktion „PAR“ starten.
- Die einzelnen Ziffern der Parameternummer jeweils durch Drehen auswählen und durch Drücken betätigen.
- Die Eingabe durch die Auswahl von „SET“ und durch Drücken aktivieren.
- Die Einstellung entsprechend der nachstehenden Parameterliste vornehmen.
- Mit 2 x „BACK“ in die Grundebene zurückkehren.



Erfolgt keine weitere Bedienung, kehrt die Anzeige nach max. 30 Sek. in die Grundebene zurück.

Nr.	Beschreibung	Einstellung
010	Heizsystem Stellt das vorhandenen Heizsystem ein: <ul style="list-style-type: none"> • Fußbodenheizung Standard (FBH St.) • Fußbodenheizung Niedrigenergie (FBH NE) • Radiator (RAD) • Konvektor passiv (KON pas) • Konvektor aktiv (KON akt) 	0 = FBH St. 1 = FBH NE 2 = RAD 3 = KON pas 4 = KON akt <i>Standard: 0</i>
020	Kühlen sperren Deaktiviert die Funktion Kühlen.	0 = aktiviert 1 = deaktiviert <i>Standard: 0</i>
030	Bediensperre Schützt das Deaktivieren der Bediensperre durch eine PIN.	0 = deaktiviert 1 = aktiviert <i>Standard: 0</i>

DEU





ENG

FRA

NDL

ITA

ESP

Nr.	Beschreibung	Einstellung
031	PIN Bediensperre Stellt die PIN für Parameter 30 ein.	0 ... 9999 <i>Standard: 0000</i>
	 Bei unbekannter PIN: <ul style="list-style-type: none"> ➤ Gerät spannungsfrei schalten. ➤ Drehknopf gedrückt halten und Spannung wieder anlegen, bis die Software-Version auf dem Display erscheint und wieder erlischt. ➤ Drehknopf erneut gedrückt halten, bis Symbol  erlischt. 	
032	Eingeschränkte Bedienung Umschalten der RBG-Bediensperre zwischen „Standard“ und „Eingeschränkte Bedienung“.	0 = deaktiviert 1 = aktiviert <i>Standard: 0</i>
040	Externer Fühler (nur Control) Anmelden eines externen Raum-/Fußbodenfühlers oder Taupunktsensors (TPS). Die Anmeldung eines Raumfühlers (1) deaktiviert den internen Fühler. Bei Verwendung eines Bodenfühlers (2), kann über das <i>Menü Einstellungen</i> in der Funktion „Externer Bodenfühler“ die Mindestfußbodentemperatur eingestellt werden.	0 = kein externer Fühler 1 = Raumfühler 2 = Bodenfühler 3 = Taupunktsensor (TPS) <i>Standard: 0</i>
	 Ein Bodenfühler (2) kann nur im Betriebsmodus „Heizen“  verwendet werden.	
041	Korrektur Ist-Temperatur externer Sensor (nur Control) Korrigiert eine abweichenden Messung der Ist-Temperatur.	-2 ... +2 °C <i>Standard: 0 °C</i>
042	Taupunktsensor invertieren (nur Control) Kehrt den Wirksinn des am Gerät angemeldeten Taupunktsensors um. NO = Normally Open NC = Normally Closed	0 = NC 1 = NO <i>Standard: 0</i>

Nr.	Beschreibung	Einstellung
050	Dauer der Displaybeleuchtung Stellt die Dauer ein, die das Display nach der Bedienung weiter beleuchtet wird.	0 ... 30 sek. in 5 Sek. Schritten <i>Standard: 15 sek</i>
090	Signalisierung Schaltausgang Signalisiert die Ansteuerung von Stellantrieben durch ein blinkendes Heizen- bzw. Kühlsymbol.	0 = deaktiviert 1 = aktiviert <i>Standard: 1</i>
110	Wirksinn Schaltausgang Stellt den Wirksinn angeschlossener Stellantriebe ein: <ul style="list-style-type: none"> • Normally closed (NC) • Normally open (NO) 	0 = NC 1 = NO <i>Standard: 0</i>
161	Frostschutztemperatur Aktiviert die Frostschutzfunktion bei Unterschreiten der eingestellten Temperatur.	5 ... 10 °C <i>Standard: 5</i>
170	Smart Start/Smart Stop-Funktion (nur Control) Lernt das Temperaturverhalten des Raumes an.	0 = deaktiviert 1 = aktiviert <i>Standard 1</i>
190	Ventilschutzfunktion Zyklisches öffnen des Ventils um ein Festsetzen zu verhindern.	0 ... 28 Tage <i>Standard: 14</i>
191	Ventilansteuerdauer Zeit zum Ansteuern von Stellantrieben zur Durchführung der Ventilschutzfunktion.	0 ... 10 Min <i>Standard: 5 Min</i>

DEU

ENG

FRA

NDL

ITA

ESP

5 Komfort- und Schutzfunktionen

5.1 Komfortfunktionen

Für den Nutzerkomfort enthält der Raumtemperaturregler Funktionen zum regeln der Wohlfühltemperatur.

5.1.1 Smart Start/Smart Stop-Funktion

Nur Raumtemperaturregler Control

Die Smart Start/Smart Stop-Funktion (Parameter 170) berechnet automatisch die benötigten Vorlaufzeiten, damit zur Start- und Endzeit der Komfort-Programme die eingestellte Wohlfühltemperatur bereitsteht.

DEU

5.1.2 Change Over Heizen/Kühlen

Raumtemperaturregler Komfort, Control

Die Change Over-Funktion schaltet die Gesamtanlage anhand eines externen Signals zwischen Heizen und Kühlen um.

ENG

FRA

NDL

5.1.3 Eingeschränkter Modus

Der eingeschränkte Modus erlaubt ausschließlich das Ändern der Solltemperatur.

ITA

ESP

Modus aktivieren



Für die Regler des Typs Standard ist eine Aktivierung des eingeschränkten Modus nur ab Werk möglich.

Für die Regler des Typs Komfort und Control erfolgt die Aktivierung wie folgt:

- Im Menü *Service* Parameter 032 aktivieren (Wert: 1).



Der Betriebsmodus vor dem Neustart wird für die eingeschränkte Bedienung übernommen.

- Gerät spannungsfrei schalten.
- Spannung wieder anlegen.
- ✓ Der eingeschränkte Modus ist aktiviert.

Modus deaktivieren (Komfort, Control)

- Gerät spannungsfrei schalten.
- Drehknopf gedrückt halten und Spannung wieder anlegen, bis die Software-Version auf dem Display erscheint und wieder erlischt.
- Im Menü *Service* den Parameter 032 deaktivieren (Wert: 0).
- ✓ Das Gerät befindet sich permanent im Standard-Betrieb.

Modus temporär deaktivieren (Standard, Komfort, Control)

Der eingeschränkte Modus kann temporär deaktiviert werden, um in dieser Zeit gesperrte Funktionen des Gerätes zu nutzen oder zu aktivieren. Nach einer Spannungsunterbrechung des Gerätes wird der eingeschränkte Modus reaktiviert.

- Gerät spannungsfrei schalten.
- Drehknopf gedrückt halten und Spannung wieder anlegen, bis die Software-Version auf dem Display erscheint und wieder erlischt.
- ✓ Das Gerät befindet sich temporär, bis zur nächsten Spannungsunterbrechung, im Standard-Betrieb.

DEU

ENG

FRA

NDL

ITA

ESP

5.2 Schutzfunktionen

Der Raumtemperaturregler verfügt über Schutzmaßnahmen zur Vermeidung von Schäden an der Gesamtanlage.

5.2.1 Ventilschutzfunktion

In Zeiträumen ohne Ventilansteuerung (z. B. außerhalb der Heizperiode), werden alle Ventile zyklisch geöffnet. Dadurch wird ein Festsetzen der Ventile verhindert (Parameter 190 und 191).

5.2.2 Frostschutzfunktion



Die Frostschutzfunktion ist nur aktiv, wenn die Life-Style-Funktion „Ausschalten“ (⏻) eingestellt ist.



Bei eingestellter Life-Style-Funktion „Ausschalten“ , verfügt der Raumtemperaturregler über eine Frostschutzfunktion (Parameter 161). Nach unterschreiten der Frostschutztemperatur, werden alle angeschlossenen Stellantriebe, abhängig von der NC/NO-Parametrierung, angesteuert und die Ventile geöffnet.

5.2.3 Taupunkterfassung (nur RD x5203-60)

Um den Taupunkt erfassen zu können, muss ein Taupunktsensor (TPS) am Raumtemperaturregler angeschlossen und über Parameter 040 parametrierung sein.



Ist der Betriebsmodus „Kühlen“ aktiv und ein Taupunktsensor angeschlossen und parametrierung, muss der Aktor-Ausgang, abhängig von Parameter 110, de- bzw. aktiviert sein.

Wird eine Betauung durch einen angeschlossenen Taupunktsensor erkannt, blinkt im Display „Kühlen“  und die Display-Anzeige der Ist-Temperatur () wechselt mit der Anzeige „OFF“.

6 Wartung

6.1 Fehlerbehebung

Anzeige	Bedeutung	Mögliche Behebung
	Messtemperatur interner/externer Fühler überschritten	<p>Interner Fühler/Raumfühler</p> <ul style="list-style-type: none"> • Fremdwärmequellen in der direkten Umgebung entfernen und warten bis sich der Fühler abgekühlt hat. • Den Raumfühler ggf. neu positionieren. • Den Raumtemperaturregler/Raumfühler überprüfen und ggf. austauschen lassen. <p>Bodenfühler</p> <ul style="list-style-type: none"> • Bodenfühler überprüfen und ggf. austauschen lassen.

DEU

ENG

FRA

NDL

ITA

ESP

Anzeige	Bedeutung	Mögliche Behebung
0004	Störung externer Fühler (Raum-/ Bodenfühler)	<ul style="list-style-type: none"> • Kein externer Fühler angeschlossen. • Die Werkseinstellungen wiederherstellen. • Im Menü <i>Service</i> unter Parameter 040 den externen Fühler deaktivieren. • Den externen Fühler überprüfen und ggf. austauschen lassen.
0010	Störung interner Fühler	<ul style="list-style-type: none"> • Die Werkseinstellungen wiederherstellen. • Den Raumtemperaturregler überprüfen und ggf. austauschen lassen.

6.2 Reinigung

Zum Reinigen ein trockenes, lösungsmittelfreies, weiches Tuch verwenden.

DEU

ENG

FRA

NDL

ITA

ESP

Dieses Handbuch ist urheberrechtlich geschützt. Alle Rechte vorbehalten. Es darf weder ganz noch teilweise ohne vorheriges Einverständnis des Herstellers kopiert, reproduziert, gekürzt oder in irgendeiner Form übertragen werden, weder mechanisch noch elektronisch. © 2019



Contents

	1 About these instructions	29
	1.1 Validity, storage and forwarding of the instructions	29
	1.2 Symbols	29
	2 Safety	30
	2.1 Intended use	30
	2.2 General safety notes	30
	3 Device overview	32
	4 Operation	33
	4.1 Setting the target temperature	33
	4.2 Navigation and settings	33
	4.2.1 Lifestyle functions menu	35
	4.2.2 Settings menu	39
	4.2.3 Service menu	44
	5 Comfort and protection functions	47
	5.1 Comfort functions	47
	5.1.1 Smart Start/Smart Stop function	47
	5.1.2 Heating/cooling change-over	48
	5.1.3 Restricted Mode	48
	5.2 Protection functions	49
	5.2.1 Valve protection function	49
	5.2.2 Antifreeze protection	49
	5.2.3 Dew point detection (RD x5203-60 only)	49
	6 Maintenance	50
	6.1 Troubleshooting	50
	6.2 Cleaning	50

DEU

ENG

FRA

NDL

ITA

ESP

1 About these instructions

1.1 Validity, storage and forwarding of the instructions

These instructions apply to the room thermostats of the following types:

- RD 40203-10 – Standard 24 V,
- RD 20203-10 – Standard 230 V,
- RD 45203-40 – Comfort 24 V,
- RD 25203-40 – Comfort 230 V,
- RD 45203-60 – Control 24 V,
- RD 25203-60 – Control 230 V.

These instructions include information necessary for the operation of the devices. The room thermostats are designated as “Standard”, “Comfort” and “Control” in order to point out differences between these types. These instructions must be read completely and thoroughly before commencing any work with the devices. These instructions must be kept and to be handed over to future users. You can view and download these instructions and the associated installation instructions under www.ezr-home.de.

1.2 Symbols

The following symbols are used in this manual:



Hazard symbols: Identifies a hazard



Information: Identifies important or useful information

- User action
- ✓ Result from an action
- List without fixed order
- 1., 2. List with fixed order

DEU

ENG

FRA

NDL

ITA

ESP

2 Safety

2.1 Intended use

The room thermostat controls, directly or via a connection unit, thermal actuators connected in a room-by-room temperature control system. It is suitable for 24 V or 230 V components, depending on the variant. The unit serves for

- a fixed installation,
- the registration of the actual temperature (room temperature),
- the setting of the target temperature (comfort temperature)
- the control of the actual temperature by activating actuators in heating operation (Standard) or heating/cooling operation (Comfort, Control) in an assigned zone,
- the connection of an external sensor (Control).

Every other use, modification and conversion is expressly forbidden and leads to dangers the manufacturer cannot be held liable for.

2.2 General safety notes

All safety notes in these instructions must be observed in order to avoid accidents with personal damage or property damage.

- Only an authorised electrician may open the device. It may only be opened in de-energised state.
- Always disconnect from the mains network and secure against unintended activation before opening.
- Only use the device if it is in flawless state.
- Observe the performance limits of the device and the environmental conditions.
- This device is not intended to be used by persons (including children) with restricted physical, sensory or mental skills or who lack experience or knowledge. If necessary, these persons must

be supervised by a person responsible for their safety or receive instructions from this person on how to use this unit.

- Ensure that children do not play with this device. Children must be monitored if necessary.
- In case of emergency, disconnect the complete room-by-room temperature control system.

DEU**ENG****FRA****NDL****ITA****ESP**

3 Device overview

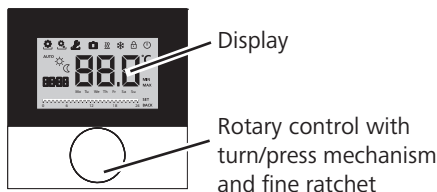

Room thermostats						
		Type	Symbol	Meaning	Symbol	Meaning
DEU ENG FRA NDL ITA ESP	Standard Comfort Control			Lifestyle functions menu	°C	Temperature unit
				Settings menu	888	Target/actual temp.
				Heating	MIN	Min. temperature
				Operating lock	MAX	Max. temperature
				Switching off	SET	Make/confirm entry
			AUTO	Automatic operation	CL	Correction of actual temp. measuring
				Day operation	BACK	Back
				Night operation		
				Service menu	LED	Display illum.
				Cooling	USER PS	Factory settings
				Holiday function	CLo	Time indications
			8888	Time	Pro	Comfort programs
			Mo – Su	Week day	----	Setting the min.floor temperature ¹
				Time scale		

4 Operation



WARNING

Danger to life in case of swallowing!

The rotary control can be taken off; children might swallow it.

➤ Do not lay down the rotary control near children.

4.1 Setting the target temperature



The target temperature is set by turning the rotary control to the left or to the right. Rotating to the left decreases the temperature, rotating to the right increases it.



Room thermostats Comfort and Control

Comfort temperatures for day and night operation can be stored. A manual or automatic change between the operating modes day and night operation changes to the stored temperature. The target temperature can be changed with the rotary control, independent from the active operating mode. You can find more information in section *Lifestyle functions menu*.

DEU

ENG

FRA

NDL

ITA

4.2 Navigation and settings

The navigation and settings of the room thermostat are performed with the rotary control:



By pressing the rotary control, menus are opened and functions are activated, and changed settings are applied.



By rotating the rotary control, settings can be done and functions and menus can be chosen.

ESP

A basic level and three menus are available for navigation and settings:

Basic level

In the basic level, all room thermostats show the current actual temperature as well as active functions. The Control variant additionally is equipped with a clock function.

Menu selection

The available menus depend on the room thermostat variant.

DEU

ENG



Lifestyle functions (Standard, Comfort, Control)

Includes all important basic functions.

FRA

NDL



Settings (Standard, Comfort, Control)

Includes extended functions and numerous setting possibilities.

ITA

ESP



Service (Comfort, Control)

Includes various system parameters. An optimal tuning of the overall system can be obtained by corresponding settings.



Back

Leaves the menu selection and returns to the basic level.



- A selected menu resp. a selected function is displayed with a flashing symbol.
- If no operation is performed, the display returns to the basic level after approximately 5 seconds.

4.2.1 Lifestyle functions menu

This menu allows the setting of the lifestyle functions. Depending on the room thermostat variant, the settings listed in the graphic are available. The following pages contain detailed information.



- For the selection of an operating mode (day, night, automatic operation) only the inactive modes are available for selection.
- If no operation is performed, the display returns to the basic level after approximately 30 seconds.

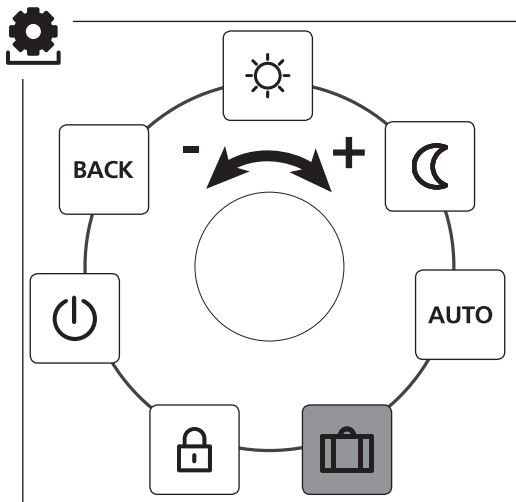

- Standard, Comfort and Control
- Only Control

DEU

ENG





FRA

NDL

ITA

ESP

- Open the menu selection by pressing.
- Select the menu *Lifestyle functions*.
- Activate the menu by pressing again.
- Select the desired function.

Description	Steps
<div style="display: flex; align-items: center;">  <div> <p>Day operation</p> <p>Standard Adjustment to the set target temperature.</p> <p>Comfort, Control Adjustment to the set <i>comfort temperature</i> in the menu <i>Settings</i>.</p> </div> </div>	<ul style="list-style-type: none"> ➤ Confirm the selection by pressing. ✓ Day operation is activated. ✓ The basic level is displayed.
<div style="display: flex; align-items: center;">  <div> <p>Night operation</p> <p>Standard The software internally lowers the target temperature set for <i>day operation</i> by 2 °C.</p> <div style="background-color: #f0f0f0; padding: 5px; margin-top: 10px;"> <p> The symbol  flashes if the target temperature is changed. The temperature change is applied for day operation. Subsequently, the software re-calculates the reduction temperature for night operation.</p> </div> <p>Comfort, Control Adjustment to the set <i>reduction temperature</i> in the <i>Settings</i> menu.</p> </div> </div>	<ul style="list-style-type: none"> ➤ Confirm the selection by pressing. ✓ Night operation is selected. ✓ The basic level is displayed.

DEU



ENG

FRA

NDL

ITA

ESP

Description	Steps
 <p>Automatic operation</p> <p>Standard, Comfort The signal of an external system clock (e. g. from a Control room thermostat) activates day or night operation.</p> <p>Control Automatic temperature control according to the <i>Comfort programs</i> in the <i>Settings</i> menu.</p>	<ul style="list-style-type: none"> ➤ Confirm the selection by pressing. ✓ Automatic operation is activated. ✓ The basic level is displayed. ✓ Control: The time scale is displayed.
 <p>Holiday function Automatic reduction to the set <i>holiday temperature</i> in the <i>Settings</i> menu.</p>	<p>Activate</p> <ul style="list-style-type: none"> ➤ Confirm the selection by pressing. ➤ Set the number of holiday days by rotating. ➤ Confirm the entry. ✓ The holiday function is activated immediately. ✓ The basic level is displayed. <p> A subsequent change of the target temperature deactivates the holiday function.</p> <p>Deactivate</p> <ul style="list-style-type: none"> ➤ Observe the operating steps under "Activation". ➤ Set the number of holiday days to 00 by rotating.

DEU







ENG

FRA

NDL

ITA

ESP

Description	Steps
 <p>Operating lock Blocks the room thermostat. The actual temperature and all active functions are still displayed, the possibility to change the target temperature and the operation are deactivated.</p>	<p>Activate</p> <ul style="list-style-type: none"> ➤ Confirm the selection by pressing. ✓ The operating lock is activated. ✓ The symbol  is displayed. ✓ The basic level is displayed. <p>Deactivate</p> <ul style="list-style-type: none"> ➤ Press the rotary control for > 5 seconds. ✓ The symbol  is deactivated, operation is possible again.
 <p>Switching off Switches the room thermostat off. Temperature control is deactivated. The protective functions (valve protection and antifreeze protection) remain active.</p> <p>For the room thermostat Control, the comfort programs from the <i>Settings</i> menu are still applied. Queued switching signals are given out to connected thermostats via the reduction output.</p>	<ul style="list-style-type: none"> ➤ Confirm the selection by pressing. ✓ All functions are deactivated. ✓ The symbol  is displayed. ✓ The target temperature is displayed <p>Switching on</p> <ul style="list-style-type: none"> ➤ Press the rotary control for > 5 seconds. ✓ The basic level is displayed. ✓ All active functions are displayed.
 <p>Back Leaves the menu.</p>	<ul style="list-style-type: none"> ➤ Confirm the selection by pressing. ✓ The display is in basic level.

DEU

ENG

FRA

NDL

ITA

ESP

4.2.2 Settings menu

Extended settings can be made in this menu. Depending on the room thermostat type, the settings listed in the graphic are available. The following pages contain detailed information.



If no operation is performed, the display returns to the basic level after approximately 30 seconds.

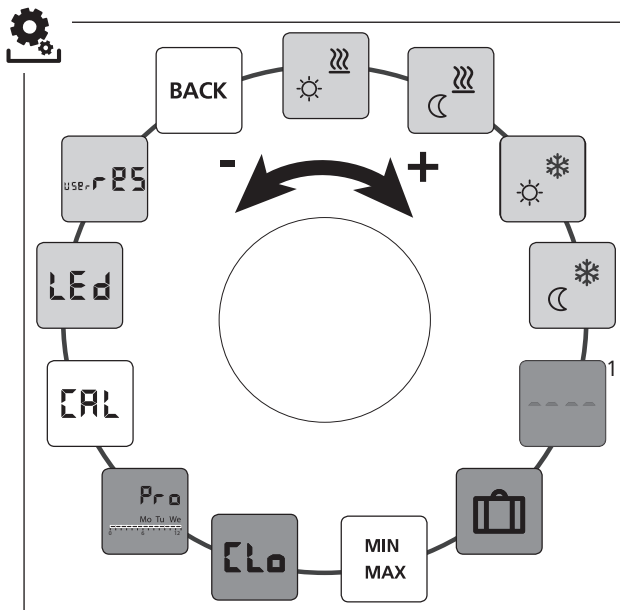

Standard, Comfort and Control

Only Control

Comfort, Control

DEU

ENG





FRA

NDL

ITA

ESP

- Open the menu selection by pressing.
- Select the *settings* menu.
- Activate the menu by pressing again.
- Select the desired setting.

Description	Steps
 <p>Comfort temperature Heating Setting the target temperature for day operation.</p>	<ul style="list-style-type: none"> ➤ Confirm the selection by pressing. ➤ Set the target temperature. ➤ Confirm the entry by pressing. <p>✓ This is displayed in the <i>Settings</i> menu.</p>
 <p>Reduction temperature Heating Setting the target temperature for night operation.</p>	<ul style="list-style-type: none"> ➤ Confirm the selection by pressing. ➤ Set the target temperature. ➤ Confirm the entry. <p>✓ This is displayed in the <i>Settings</i> menu.</p>
 <p>Comfort temperature Cooling Setting the target temperature for day operation.</p>	<ul style="list-style-type: none"> ➤ Confirm the selection by pressing. ➤ Set the target temperature. ➤ Confirm the entry. <p>✓ This is displayed in the <i>Settings</i> menu.</p>
 <p>Reduction temperature Cooling Setting the target temperature for night operation.</p>	<ul style="list-style-type: none"> ➤ Confirm the selection by pressing. ➤ Set the target temperature. ➤ Confirm the entry. <p>✓ This is displayed in the <i>Settings</i> menu.</p>

DEU





ENG

FRA

NDL

ITA

ESP

Description	Steps
 <p>External floor sensor Setting the minimum floor temperature.</p> <p> This function is displayed if the connection of an external floor sensor is defined in the <i>Service</i> menu under Parameter 040.</p>	<ul style="list-style-type: none"> ➤ Confirm the selection by pressing. ➤ Make the setting. ➤ Confirm the entry. <p>✓ The display flashes in the <i>Settings</i> menu.</p>
 <p>Holiday temperature Setting the target temperature for the <i>holiday function</i> in the <i>Lifestyle functions</i> menu.</p>	<ul style="list-style-type: none"> ➤ Confirm the selection by pressing. ➤ Set the target temperature. ➤ Confirm the entry. <p>✓ This is displayed in the <i>Settings</i> menu.</p>
 <p>Target temperature limitation Setting of the maximum and minimum settable target temperature.</p>	<ul style="list-style-type: none"> ➤ Confirm the selection by pressing. ➤ Set the minimum temperature. ➤ Confirm the entry. ➤ Set the maximum temperature. ➤ Confirm the entry. <p>✓ This is displayed in the <i>Settings</i> menu.</p>
 <p>Time indications Setting of time and weekday.</p>	<ul style="list-style-type: none"> ➤ Confirm the selection by pressing. ➤ Set the time (hh:mm) and the weekday by rotating and apply by pressing. <p>✓ This is displayed in the <i>Settings</i> menu.</p>

DEU

ENG

FRA

NDL

ITA

ESP

Description	Steps
<div data-bbox="122 186 203 263" data-label="Image"> </div> <p>Comfort programs In automatic operation there is a control with the switching times of the comfort programs:</p> <ul style="list-style-type: none"> • Week (Mon–Sun) • Weekdays (Mon-Fri) • Weekend (Sat–Sun) • Day (Mon, Tue, Wed, Thu, Fri, Sat, Sun) <p>Every weekday can include four switching times (P1 - P4). After reaching the starting time, the comfort temperature is adjusted. Outside the switching times control is performed according to the reduction temperature. The predefined switching times can be adapted individually:</p> <p>Mon–Fri: 6.00 am - 8.00 am 3.00 pm - 10.00 pm</p> <p>Sat - Son: 8.00 am - 10.00 pm</p>	<ul style="list-style-type: none"> ➤ Confirm the selection by pressing. ✓ The display switches to the comfort program overview; the display indicates "day". <ul style="list-style-type: none"> ➤ Select and activate a comfort program. ➤ Select a switching time P1 to P4. ➤ Set the start time and the end time by rotating and apply by pressing. ➤ Return to the comfort program overview with "BACK". ➤ Set further switching times or change to the <i>Settings</i> menu with "BACK".
<div data-bbox="122 870 174 923" data-label="Image"> </div> <p>Delete switching time The start and end times must be set identically in order to delete a switching time (e.g. P3) (see steps on the right).</p>	<ul style="list-style-type: none"> • Automatic operation must be activated. • The comfort and reduction temperatures must be set in the <i>Settings</i> menu. • The current time indications must be set.

DEU





ENG

FRA

NDL

ITA

ESP

Description	Steps										
 <ul style="list-style-type: none"> If connected room thermostats are in automatic operation, the Comfort programs allow a change between day and night operation. If a switching time is integrated into an existing switching time or if the times overlap, the existing switching time is deleted and the new one is activated. 											
 <p>Temperature correction Corrects a deviating measurement of the actual temperature of the internal sensor by ± 2 °C in 0.1 °C increments.</p>  <p>Do not perform any temperature correction until 2 hours after commissioning.</p>	<ul style="list-style-type: none"> ➤ Confirm the selection by pressing. ➤ Set the correction value. ➤ Confirm the entry. <p>✓ This is displayed in the <i>Settings</i> menu.</p>										
 <p>Display illumination Sets the brightness of the display illumination in five levels:</p> <table data-bbox="73 924 279 1077"> <tr> <td>0</td> <td>Off</td> </tr> <tr> <td>25</td> <td>Level 1</td> </tr> <tr> <td>50</td> <td>Level 2</td> </tr> <tr> <td>75</td> <td>Level 3</td> </tr> <tr> <td>100</td> <td>Level 4</td> </tr> </table>  <p>The display of the setting is signalled by the time scale.</p>	0	Off	25	Level 1	50	Level 2	75	Level 3	100	Level 4	<ul style="list-style-type: none"> ➤ Confirm the selection by pressing. ➤ Set the brightness of the display illumination. ➤ Confirm the entry. <p>✓ The <i>Settings</i> menu is displayed.</p>
0	Off										
25	Level 1										
50	Level 2										
75	Level 3										
100	Level 4										

DEU



ENG

FRA

NDL

ITA

ESP

Description	Steps
 <p>Factory settings Restores the factory settings. All previously made settings will be reset.</p>	<ul style="list-style-type: none"> ➤ Confirm the selection by pressing. ➤ Select the entry "Yes" for resetting. ➤ Press the rotary control for 5 seconds. <p>✓ A restart is performed. The basic level is displayed subsequently.</p> <div style="background-color: #e0e0e0; padding: 5px;">  The entry "No" cancels the process. </div>
 <p>Back Leaves the menu.</p>	<ul style="list-style-type: none"> ➤ Confirm the selection by pressing. <p>✓ The basic level is displayed.</p>

DEU

ENG

FRA

NDL

ITA

ESP

4.2.3 Service menu

 **CAUTION**
Damage to the installation!

Faulty configuration can lead to errors and installation damage.

- Only authorised specialists may perform settings.

 **Room thermostats Comfort and Control!**

An optimal tuning of the overall system can be reached by corresponding settings of the system parameters. In order to avoid a faulty configuration, this menu is protected by a 4-digit PIN (standard: 1234).

- Open the menu selection by pressing.
- Select the *Parameter* menu.
- Activate the menu by pressing again.
- Select the menu entry "Code".
- Activate the PIN entry by pressing.
- Enter the 4-digit PIN (standard: 1234). Select the individual ciphers by rotating and confirm by pressing.

- Start the entry by activating the function "PAR".
- Select the individual ciphers of the parameter number by rotating and confirm by pressing.
- Activate the entry by selecting "SET" and by pressing.
- Perform the setting according to the subsequent parameter list.
- Return to the basic level by selecting "BACK" 2 times.



If no operation is performed, the display returns to the basic level after approximately 30 seconds.

No.	Description	Setting
010	Heating system Sets the existing heating system: <ul style="list-style-type: none"> • Floor heating, standard (FBH St.) • Floor heating, low energy (FBH NE) • Radiator (RAD) • Convector, passive (KON pas) • Convector, active (KON akt) 	0 = FBH St. 1 = FBH NE 2 = RAD 3 = KON pas 4 = KON akt <i>Standard: 0</i>
020	Blocking of cooling Deactivates the cooling function.	0 = activated 1 = deactivated <i>Standard: 0</i>
030	Operating lock Protects the deactivation of the operating lock with a PIN.	0 = deactivated 1 = activated <i>Standard: 0</i>
031	PIN operating lock Sets the PIN for parameter 30.	0 ... 9999 <i>Standard: 0000</i>
	If PIN is unknown: <ul style="list-style-type: none"> ➤ Disconnect the device from the mains network. ➤ Hold down the rotary control and apply voltage again until the software version is shown on the display and goes out again. ➤ Press the rotary control again until the symbol disappears. 	

DEU

ENG

FRA

NDL

ITA

ESP

No.	Description	Setting
032	Restricted operation Switch-over of the room control unit operating lock between "Standard" and "Restricted operation".	0 = deactivated 1 = activated <i>Standard: 0</i>
040	External sensor (only Control) Registration of an external room/floor sensor or dew point sensor (TPS). The registration of a room sensor (1) deactivates the internal sensor. If a floor sensor (2) is used, the minimum floor temperature can be set via the Settings menu in the function "External floor sensor".	0 = no external sensor 1 = room sensor 2 = floor sensor 3 = dew point sensor (TPS)
	 A floor sensor (2) can only be used in the "Heating" (🔥) voperating mode.	<i>Standard: 0</i>
041	Correction of actual temperature of external sensor (only Control) Corrects a deviating measurement of the actual temperature.	-2 ... +2 °C <i>Standard: 0 °C</i>
042	Inverting the dew point sensor (Control only) Reverses the control direction of the dew point sensor registered with the device. NO = Normally Open NC = Normally Closed	0 = NC 1 = NO <i>Standard: 0</i>
050	Duration of the display illumination Sets the duration of further illumination of the display after use.	0 ... 30 sec. in 5 second increments <i>Standard: 15 sec.</i>
090	Signalling of switching output Signalises the control of switching outputs by a flashing heating resp. cooling symbol.	0 = deactivated 1 = activated <i>Standard: 1</i>

DEU

ENG

FRA

NDL

ITA

ESP

No.	Description	Setting
110	Control direction switching output Sets the control direction of connected actuators: <ul style="list-style-type: none"> • Normally closed (NC) • Normally open (NO) 	0 = NC 1 = NO <i>Standard: 0</i>
161	Antifreeze temperature Activates the antifreeze protection function when the temperature falls below the set temperature.	5 ... 10 °C <i>Standard: 5</i>
170	Smart Start/Smart Stop function (only Control) Teaches the temperature behaviour of the room.	0 = deactivated 1 = activated <i>Standard 1</i>
190	Valve protection function Cyclic opening of the valve in order to avoid clogging.	0 ... 28 days <i>Standard: 14</i>
191	Valve activation duration Time for triggering actuators for performing the valve protection function.	0 ... 10 minutes <i>Standard: 5 min</i>

DEU

ENG

FRA

NDL

ITA

ESP

5 Comfort and protection functions

5.1 Comfort functions

In order to increase the user comfort, the room thermostat includes functions for controlling the comfort temperature.

5.1.1 Smart Start/Smart Stop function

Only room thermostat Control:

The Smart Start/Smart Stop function (parameter 170) automatically calculates the required line-up times, so that the set comfort temperature is present at the start and end times of the comfort programs.

5.1.2 Heating/cooling change-over

Room thermostats Comfort and Control

The change-over function switches the entire installation between heating and cooling using an external signal.

5.1.3 Restricted Mode

The limited mode only allows the target temperature to be changed.

Activate mode



For the Standard type thermostats, the limited mode can only be activated ex works.

DEU

ENG

For the Comfort and Control thermostats, activation is as follows:

- Activate parameter 032 in the Service menu (value: 1).

FRA

NDL



The operating mode before the restart is accepted for restricted operation.

ITA

ESP

- De-energise the device.
- ✓ Apply voltage again.
- ✓ The restricted mode is activated.

Deactivate mode (Comfort, Control)

- De-energise the device.
- Hold down the rotary control and apply voltage again until the software version is shown on the display and goes out again.
- In the Service menu, deactivate parameter 032 (value: 0).
- ✓ The device is permanently in standard operation.

Temporarily deactivate mode (Standard, Comfort, Control)

The restricted mode can be temporarily deactivated to use or activate disabled functions of the device during this time. After a voltage interruption of the device, the restricted mode is reactivated.

- De-energise the device.
- Hold down the rotary control and apply voltage again until the

- software version is shown on the display and goes out again.
- ✓ The device is temporarily in standard operation until the next power interruption occurs.



5.2 Protection functions

The room thermostat is equipped with protection functions for avoiding damage to the overall installation.

5.2.1 Valve protection function

In periods without valve activation (e. g. outside the heating period), all valves are opened cyclically. This avoids a clogging of the valves (parameters 190 and 191).

5.2.2 Antifreeze protection

 The antifreeze function is only active if the life-style function "Switch off"  is set.

When the "Switch off"  lifestyle function is set, the room thermostat has an anti-freeze function (parameter 161). When the temperature falls below the antifreeze protection temperature, all connected actuators are activated depending on the NC/NO parametrisation, and the valves are opened.

5.2.3 Dew point detection (RD x5203-60 only)

To be able to measure the dew point, a dew point sensor (TPS) must be connected to the room thermostat and parametrised via parameter 040.

 If the "Cooling" operating mode is active and a dew point sensor is connected and parametrised, the actuator output must be activated resp. deactivated, depending on parameter 110.

DEU

ENG

FRA

NDL

ITA

ESP

If condensation is detected by a connected dew point sensor, "Cooling" (❄️) flashes on the display and the display of the actual temperature (88.8) alternates with the display "OFF".

6 Maintenance

6.1 Troubleshooting

Display	Meaning	Possible elimination
— — —	Measuring temperature of internal/external sensor exceeded	<p>Internal sensor/room sensor</p> <ul style="list-style-type: none"> Remove external heat sources in the direct environment and wait until the sensor has cooled down again. Reposition the room sensor if necessary. Have the room thermostat/room sensor checked and replaced if necessary. <p>Floor sensor</p> <ul style="list-style-type: none"> Have the floor sensor checked and replaced if necessary.
0004	Malfunction in external sensor (room/floor sensor)	<ul style="list-style-type: none"> No external sensor connected. Reset to the factory settings. Deactivate the external sensor in the <i>Service</i> menu under parameter 040. Have the external checked and replaced if necessary.
0010	Malfunction in internal sensor	<ul style="list-style-type: none"> Reset to the factory settings. Have the room thermostat checked and replaced if necessary.

6.2 Cleaning

Only use a dry and solvent-free, soft cloth for cleaning.

DEU

ENG

FRA

NDL

ITA

ESP

DEU

ENG

FRA

NDL

ITA

ESP

This manual is protected by copyright. All rights reserved. It may not be copied, reproduced, abbreviated or transmitted, neither in whole nor in parts, in any form, neither mechanically nor electronically, without the previous consent of the manufacturer. © 2019



Sommaire

	1 Concernant ce manuel d'utilisation.....	50
	1.1 Validité, conservation et transmission du manuel d'utilisation	50
	1.2 Symboles	50
	2 Sécurité.....	51
	2.1 Utilisation conforme aux dispositions	51
	2.2 Consignes de sécurité générales	51
	3 Vue d'ensemble de l'appareil	53
	4 Utilisation	54
DEU	4.1 Réglage de la température de consigne	54
	4.2 Navigation et réglages	54
ENG	4.2.1 Menu fonctions Life-Style	56
	4.2.2 Menu réglages	60
FRA	4.2.3 Menu Service	65
	5 Fonctions confort et de protection.....	68
NDL	5.1 Fonctions confort	68
	5.1.1 Fonction marche/arrêt intelligents	68
	5.1.2 Change Over Chauffage/Refroidissement	68
	5.1.3 Mode restreint	68
	5.2 Fonctions de protection	69
	5.2.1 Fonction protection de valve	69
	5.2.2 Fonction antigel	70
	6 Maintenance	70
	6.1 Dépannage	70
	6.2 Nettoyage	71

1 Concernant ce manuel d'utilisation

1.1 Validité, conservation et transmission du manuel d'utilisation

Ce manuel d'utilisation s'applique aux thermostats d'ambiance des types

- RD 40203-10 – Standard 24 V,
- RD 20203-10 – Standard 230 V,
- RD 45203-40 – Confort 24 V,
- RD 25203-40 – Confort 230 V,
- RD 45203-60 – Control 24 V,
- RD 25203-60 – Control 230 V.

Le manuel d'utilisation contient des informations indispensables pour l'utilisation des appareils. Afin de différencier la présentation des différents types, les thermostats d'ambiance sont désignés comme « standard », « Confort » et « Control ». Lire attentivement l'intégralité de ce manuel d'utilisation avant d'utiliser les appareils. Le manuel d'utilisation doit être conservé et transmis à l'utilisateur suivant. Une vue d'ensemble et le manuel d'utilisation à télécharger ainsi que le manuel d'installation correspondant sont disponibles sur www.ezr-home.de.

DEU

ENG

FRA

NDL

ITA

ESP

1.2 Symboles

Les symboles suivants sont utilisés dans ce manuel d'utilisation :



Symbole de danger : signale un danger



Information : signale une information importante ou utile

- Opération active d'un utilisateur
- ✓ Résultat d'une opération active
- Énumération sans ordre fixe
- 1., 2. Énumération avec ordre fixe

2 Sécurité

2.1 Utilisation conforme aux dispositions

Le thermostat d'ambiance commande un actionneur thermique raccordé directement ou par le biais d'un système de régulation par pièce. Selon le modèle, il est adapté pour des composants 24 ou 230 V. L'appareil sert à

- à l'installation sur un lieu fixe,
- à l'enregistrement de la température réelle (température ambiante),
- au réglage de la température de consigne (température idéale),
- au réglage de la température réelle par la commande d'actionneurs en mode chauffage (standard) ou chauffage/refroidissement (confort, Control) dans une zone déterminée,
- au raccordement d'une sonde externe (Control).

DEU

ENG

FRA

NDL

ITA

ESP

Toute autre utilisation, les modifications ou les transformations sont formellement interdites et provoquent des risques pour lesquels le fabricant décline toute responsabilité.

2.2 Consignes de sécurité générales

Toutes les consignes de sécurité de ce manuel doivent être respectées afin d'éviter les accidents de personnes et les dommages matériels.

- L'appareil peut être ouvert hors tension uniquement par un spécialiste autorisé.
- Avant l'ouverture, couper la tension réseau et sécuriser contre un redémarrage involontaire.
- Utiliser l'appareil uniquement s'il est en parfait état technique.
- Respecter les puissances seuil de l'appareil et des conditions ambiantes.

- Aucune personne (y compris les enfants) avec des facultés physiques, sensibles ou mentales réduites, inexpérimentées ou manquant de connaissances sur ce produit n'est autorisée à utiliser ou à travailler avec cet appareil. Le cas échéant, ces personnes doivent être surveillées par une personne responsable de leur sécurité ou obtenir des consignes d'utilisation de sa part.
- S'assurer qu'aucun enfant ne puisse jouer avec le produit. Surveiller les enfants le cas échéant.
- En cas d'urgence, la régulation d'ambiance complète doit être mise hors tension.

DEU

ENG

FRA

NDL

ITA

ESP

3 Vue d'ensemble de l'appareil

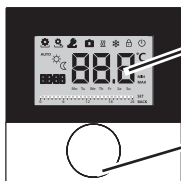

Écran

Bouton rotatif avec mécanisme rotation-pression et enclenchement de précision

Thermostat d'ambiance

Type	Symbole	Signification	Symbol	Signification
Standard Confort Contrôle		Menu fonctions Life-Style	°C	Unité de température
		Menu Réglages	888	Temp. de consigne / réelle
		Chauffage	MIN	Temp. minimale
		Verrouillage	MAX	Temp. maximale
		Éteindre	SET	Saisie Exécuter / Valider
	AUTO	Mode automatique	CL	Correction mesure de la temp. réelle
		Mode de jour	BACK	Retour
		Mode de nuit		
		Menu Service	LED	Éclairage écran
		Refroidissement	USE-PS	Réglages à l'usine
		Fonction vacances	CLo	Indications temporelles
	8888	Heure	Pro	Programmes confort
	Mo – Su	Jour de la semaine	----	Régler la température min. au sol ¹
		Échelle temporelle		

¹S'affiche lorsqu'une sonde de température au sol externe est enregistrée.

4 Utilisation



AVERTISSEMENT

Danger de mort par ingestion !

Le bouton rotatif est amovible, les enfants peuvent l'avaler.

➤ Ranger le bouton rotatif hors de la portée des enfants.

4.1 Réglage de la température de consigne



Le réglage de la température de consigne se règle en tournant le bouton rotatif vers la droite ou la gauche. Une rotation à gauche réduit la température et une rotation à droite l'augmente.



Thermostats d'ambiance Confort et Control

Les températures idéales pour les modes jour et nuit peuvent être sauvegardées. Une commutation manuelle ou automatique entre les modes jour et nuit a lieu en fonction de la température enregistrée. La température de consigne peut être modifiée avec le bouton rotatif indépendamment du mode d'exploitation actif. Le chapitre *Menu fonctions Life-Style* contient des informations supplémentaires à ce sujet.

DEU

ENG

FRA

NDL

ITA

ESP

4.2 Navigation et réglages

La navigation et le réglage du thermostat d'ambiance s'effectue avec le bouton rotatif :



Appuyer sur le bouton rotatif permet de consulter les menus, d'activer ou de désactiver des fonctions et de valider les réglages effectués.



La rotation du bouton rotatif permet d'effectuer des réglages et de sélectionner les menus et les fonctions.

Un niveau de base et différents menus sont disponibles pour la navigation et les réglages :

Niveau de base

Tous les thermostats d'ambiance affichent la température réelle et les fonctions actuelles sur le niveau de base. Le Control possède également une fonction horloge.

Sélection du menu

Les menus disponibles dépendent du modèle des thermostats d'ambiance.

DEU

ENG



Fonctions Life-Style (standard, Confort, Control)

Contient toutes les fonctions de base importantes.

FRA

NDL



Réglages (standard, Confort, Control)

Contient d'autres fonctions et de nombreuses possibilités de réglage.

ITA

ESP



Service (Confort, Control)

Contient différents paramètres système. Des paramètres appropriés permettent un réglage optimal de l'installation complète.



Retour

Quitte la sélection de menu et retourne au niveau de base.



- Un menu ou une fonction sélectionné(e) est représenté(e) par un symbole clignotant.
- Si aucune autre action n'a lieu, l'affichage retourne au niveau de base après 5 sec.

4.2.1 Menu fonctions Life-Style

Ce menu permet de régler les fonctions Life-Style. Selon le modèle du thermostat d'ambiance, les réglages indiqués sur le graphique sont disponibles. Les pages suivantes contiennent des informations plus détaillées à ce sujet.



- Seuls les modes d'exploitation inactifs sont disponibles lors du choix d'un mode d'exploitation (jour, nuit, automatique).
- En l'absence de commande supplémentaire, l'affichage repasse au point de départ retour au niveau de base après 30 sec.

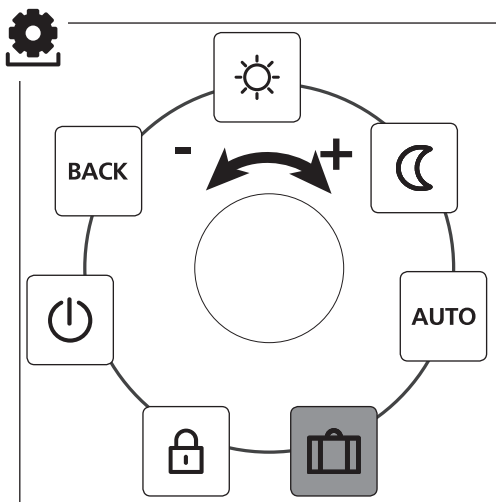

- Standard, Confort et Control
- Control uniquement

DEU

ENG





FRA

NDL

ITA

ESP

- Consulter la sélection de menu par pression.
- Sélectionner le menu *Fonctions Life-Style*
- Consulter le menu en appuyant encore une fois.
- Sélectionner la fonction souhaitée.

Description	Étapes
<div style="display: flex; align-items: center;">  <div> <p>Mode jour</p> <p>Standard Réglage de la température de consigne réglée.</p> <p>Confort, Control Réglage sur la <i>Température idéale</i> réglée dans le menu <i>Réglages</i>.</p> </div> </div>	<ul style="list-style-type: none"> ➤ Valider la sélection en appuyant. ✓ Le mode jour est activé. ✓ Le niveau de base s'affiche.
<div style="display: flex; align-items: center;">  <div> <p>Mode nuit</p> <p>Standard Pendant le <i>Mode jour</i>, la température de consigne réglée est réduite de 2° C en interne par le logiciel.</p> </div> </div> <div style="background-color: #f0f0f0; padding: 5px; margin-top: 10px;"> <div style="display: flex; align-items: center;">  <p>En cas de changement de la température de consigne, le symbole  clignote. La modification de la température est prise en charge pour le mode jour. Pour finir, le logiciel recalcule la température de réduction pour le mode nuit.</p> </div> </div> <div style="margin-top: 10px;"> <p>Confort, Control Réglage sur la <i>Température réduite</i> réglée dans le menu <i>Réglages</i>.</p> </div>	<ul style="list-style-type: none"> ➤ Valider la sélection par pression sur le bouton. ✓ Le mode nuit est activé. ✓ Le niveau de base s'affiche.

DEU



ENG

FRA

NDL

ITA

ESP

Description	Étapes
<div data-bbox="68 186 146 259" style="border: 1px solid black; padding: 2px; display: inline-block; margin-bottom: 10px;">AUTO</div> <p data-bbox="166 180 409 209">Mode automatique</p> <p data-bbox="68 273 294 302">Standard, Confort</p> <p data-bbox="68 307 530 426">Le signal d'une horloge système externe (par exemple d'un thermostat d'ambiance Control) active le mode jour ou le mode nuit.</p> <p data-bbox="68 444 161 473">Control</p> <p data-bbox="68 477 498 564">Réglage automatique de la température conformément aux <i>Programmes Confort</i> dans le menu <i>Réglages</i>.</p>	<ul style="list-style-type: none"> <li data-bbox="619 180 874 267">➤ Valider la sélection par pression sur le bouton. <li data-bbox="547 273 886 331">✓ Le mode automatique est activé. <li data-bbox="547 337 905 366">✓ Le niveau de base s'affiche. <li data-bbox="547 372 905 430">✓ Control: L'échelle temporelle s'affiche sur l'écran.
<div data-bbox="68 594 146 666" style="border: 1px solid black; padding: 2px; display: inline-block; margin-bottom: 10px;"></div> <p data-bbox="166 588 397 617">Fonction vacances</p> <p data-bbox="166 621 530 709">Réduction automatique de la <i>Température de vacances</i> réglée dans le menu <i>Réglages</i>.</p>	<p data-bbox="547 588 640 617">Activer</p> <ul style="list-style-type: none"> <li data-bbox="619 621 919 679">➤ Valider la sélection par pression. <li data-bbox="619 685 897 773">➤ Régler le nombre de jours de vacances en tournant le bouton. <li data-bbox="619 778 840 808">➤ Valider la saisie. <li data-bbox="547 813 868 872">✓ La fonction de vacances s'active immédiatement. <li data-bbox="547 877 905 907">✓ Le niveau de base s'affiche. <div data-bbox="547 918 922 1045" style="background-color: #e0e0e0; padding: 5px; margin-top: 10px;"> <div data-bbox="547 918 601 972" style="border: 1px solid black; border-radius: 50%; width: 30px; height: 30px; display: flex; align-items: center; justify-content: center; margin-bottom: 5px;"></div> <p data-bbox="619 918 922 1045">Une modification ultérieure de la température de consigne désactive la fonction vacances.</p> </div> <p data-bbox="547 1074 681 1103">Désactiver</p> <ul style="list-style-type: none"> <li data-bbox="619 1108 884 1166">➤ Observer les étapes dans « activer ». <li data-bbox="619 1172 905 1288">➤ Régler le nombre de jours de vacances sur 00 en tournant le bouton.

DEU







ENG

FRA

NDL

ITA

ESP

Description	Étapes
 <p>Verrouillage Bloque le thermostat d'ambiance. La température réelle et toutes les fonctions actives sont toujours affichées, le changement de la température de consigne et l'utilisation sont verrouillés.</p>	<p>Activer</p> <ul style="list-style-type: none"> ➤ Valider la sélection par pression. ✓ Le verrouillage est activé. ✓ Le symbole  s'affiche. ✓ Le niveau de base s'affiche. <p>Désactiver</p> <ul style="list-style-type: none"> ➤ Appuyer pendant > 5 sec. sur le bouton rotatif. ✓ Le symbole  est désactivé, l'utilisation est de nouveau possible.
 <p>Extinction Éteint le thermostat d'ambiance. Le thermostat d'ambiance est désactivé. Les fonctions de protection de vanne et antigel restent actives.</p> <p>Avec le thermostat d'ambiance Control, les programmes Confort du <i>Menu Réglages</i> sont plus exploités. Les signaux de commutation en suspens sont émis par le biais de la sortie de réduction sur le régulateur raccordé.</p>	<ul style="list-style-type: none"> ➤ Valider la sélection par pression sur le bouton. ✓ Toutes les fonctions sont désactivées. ✓ Le symbole  s'affiche. ✓ La température réelle s'affiche. <p>Démarrer</p> <ul style="list-style-type: none"> ➤ Appuyer pendant > 5 sec. sur le bouton rotatif. ✓ Le niveau de base s'affiche. ✓ Toutes les fonctions actives s'affichent.
 <p>Retour Quitte le menu.</p>	<ul style="list-style-type: none"> ➤ Valider la sélection en appuyant. ✓ L'affichage se trouve sur le niveau de base.

DEU

ENG

FRA

NDL

ITA

ESP

4.2.2 Menu réglages

Ce menu permet de procéder à d'autres réglages. Selon le type de thermostat d'ambiance, les réglages indiqués sur le graphique sont disponibles. Les pages suivantes contiennent des informations plus détaillées à ce sujet.



En l'absence de commande supplémentaire, l'affichage repasse au point de départ retour au niveau de base après 30 sec.

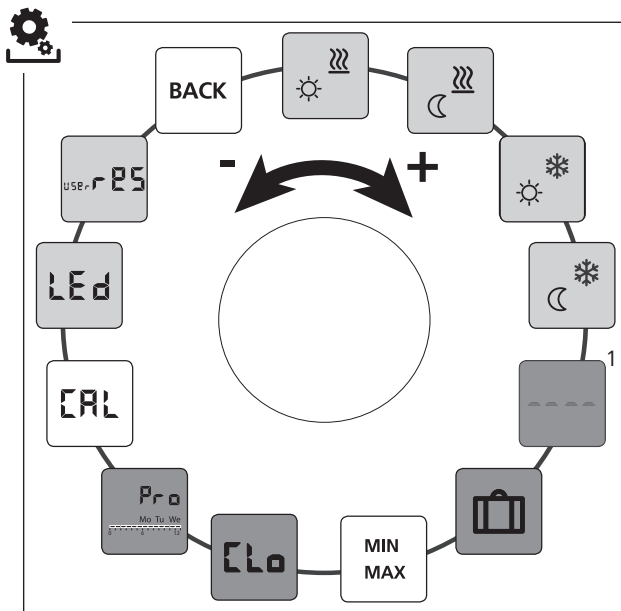

DEU

ENG

FRA

NDL





ITA

ESP

- Standard, Confort et Control
- Confort, Control
- Control uniquement

¹S'affiche lorsqu'une sonde de température au sol externe est enregistrée.

- Consulter la sélection de menu par pression sur le bouton.
- Sélectionner le menu *Réglages*.
- Consulter le menu en appuyant encore une fois.
- Sélectionner le réglage souhaité.

Description	Étapes
 <p>Température idéale chauffage Réglage de la température de consigne pour le mode jour.</p>	<ul style="list-style-type: none"> ➤ Valider la sélection par pression. ➤ Régler la température de consigne. ➤ Valider la saisie par pression sur le bouton. <p>✓ L'affichage se trouve dans le menu <i>Réglages</i>.</p>
 <p>Température réduite chauffage Réglage de la température de consigne pour le mode nuit.</p>	<ul style="list-style-type: none"> ➤ Valider la sélection par pression sur le bouton. ➤ Régler la température de consigne. ➤ Valider la saisie. <p>✓ L'affichage se trouve dans le menu <i>Réglages</i>.</p>
 <p>Température idéale refroidissement Réglage de la température de consigne pour le mode jour.</p>	<ul style="list-style-type: none"> ➤ Valider la sélection par pression sur le bouton. ➤ Régler la température de consigne. ➤ Valider la saisie. <p>✓ L'affichage se trouve dans le menu <i>Réglages</i>.</p>
 <p>Température réduite refroidissement Réglage de la température de consigne pour le mode nuit.</p>	<ul style="list-style-type: none"> ➤ Valider la sélection par pression sur le bouton. ➤ Régler la température de consigne. ➤ Valider la saisie. <p>✓ L'affichage se trouve dans le menu <i>Réglages</i>.</p>

DEU





ENG

FRA

NDL

ITA

ESP

Description	Étapes
 <p>Capteur de température au sol externe Réglage de la température minimale au sol.</p> <p> Cette fonction s'affiche lorsque le raccord d'un capteur de température au sol externe est indiqué dans le menu <i>Service</i> sous Paramètre 040.</p>	<ul style="list-style-type: none"> ➤ Valider la sélection par pression sur le bouton. ➤ Procéder au réglage. ➤ Valider la saisie. <p>✓ L'affichage clignote et se trouve dans le menu <i>Réglages</i>.</p>
 <p>Température vacances Régler la température de consigne pour la <i>Fonction vacances</i> dans le menu <i>Fonction Life-Style</i>.</p>	<ul style="list-style-type: none"> ➤ Valider la sélection par pression sur le bouton. ➤ Régler la température de consigne. ➤ Valider la saisie. <p>✓ L'affichage se trouve dans le menu <i>Réglages</i>.</p>
 <p>Limitation de la température Régler les températures de consigne minimale et maximale réglables.</p>	<ul style="list-style-type: none"> ➤ Valider la sélection par pression sur le bouton. ➤ Régler la température minimale. ➤ Valider la saisie. ➤ Régler la température maximale. ➤ Valider la saisie. <p>✓ L'affichage se trouve dans le menu <i>Réglages</i>.</p>
 <p>Indications temporelles Réglage de l'heure et du jour de la semaine.</p>	<ul style="list-style-type: none"> ➤ Valider la sélection par pression sur le bouton. ➤ Régler l'heure (hh:00) et le jour de la semaine en tournant et valider en appuyant sur le bouton. <p>✓ L'affichage se trouve dans le menu <i>Réglages</i>.</p>

DEU



ENG

FRA

NDL

ITA

ESP

Description	Étapes
 <p>Programmes Confort En mode automatique, un réglage est effectué avec les heures de commutation des programmes Confort :</p> <ul style="list-style-type: none"> • Semaine (lundi-dimanche) • Jours de la semaine (lundi-vendredi) • Weekend (samedi-dimanche) • Jour (lundi, mardi, mercredi, jeudi, vendredi, samedi, dimanche) <p>Chaque jour de la semaine peut contenir 4 heures de commutation (P1 - P4). Une fois le délai de démarrage atteint, le thermostat d'ambiance se règle sur la température idéale. En dehors des délais de commutation, le réglage s'effectue sur la base de la température réduite. Les délais de commutation prédéfinis peuvent être ajustés individuellement :</p> <p>Lundi - vendredi : 6h00 - 8h00 15h00 - 22h00</p> <p>Samedi - dimanche: 8h00 - 22h00</p>	<ul style="list-style-type: none"> ➤ Valider la sélection par pression sur le bouton. <p>✓ L'affichage passe dans la vue d'ensemble des programmes Confort, « day » s'affiche sur l'écran.</p> <ul style="list-style-type: none"> ➤ Rechercher et activer un programme Confort. ➤ Sélectionner un délai de commutation (de P1 à P4). ➤ Régler les heures de début et de fin en tournant et valider en appuyant sur le bouton. ➤ Retourner à la vue d'ensemble des programmes Confort avec « BACK ». ➤ Régler d'autres délais de commutation ou passer au menu <i>Einstellungen</i> avec « BACK ».
 <p>Temps de commutation Pour supprimer un temps de commutation (par ex. P3), les temps de démarrage et d'arrêt doivent être identiques (cf. étapes à droite)</p>	
 <ul style="list-style-type: none"> • Le mode automatique doit être activé. • Dans le <i>Menu Réglages</i>, les températures idéale et réduite doivent être réglées. • Les indications temporelles actuelles doivent être réglées. 	

DEU

ENG

FRA

NDL

ITA

ESP

Description	Étapes										
<ul style="list-style-type: none"> • Si les thermostats d'ambiance raccordés sont en mode automatique, les programmes Confort assurent une commutation entre le mode jour et le mode nuit. • Si un temps de commutation est intégré à un temps de commutation existant ou si des temps se chevauchent, le temps de commutation existant est supprimé et le nouveau activé. 											
<div data-bbox="73 602 151 678" style="border: 1px solid black; padding: 2px; display: inline-block; margin-bottom: 5px;">Cal</div> <p>Correction de la température Corrige une mesure décalée de la température réelle du capteur interne de ± 2 °C par pas de 0,1 °C.</p> <div data-bbox="73 773 125 827" style="border: 1px solid black; padding: 2px; display: inline-block; margin-bottom: 5px;">i</div> <p>Ne pas effectuer de correction de température avant 2 heures après la mise en service.</p>	<ul style="list-style-type: none"> ➤ Valider la sélection par pression sur le bouton. ➤ Régler la valeur de correction. ➤ Valider la saisie. ✓ L'affichage se trouve dans le menu <i>Réglages</i>. 										
<div data-bbox="73 889 151 965" style="border: 1px solid black; padding: 2px; display: inline-block; margin-bottom: 5px;">LED</div> <p>Éclairage de l'écran Règle la luminosité de l'éclairage de l'écran sur cinq niveaux :</p> <table border="0" style="margin-left: 20px;"> <tr><td>0</td><td>Arrêt</td></tr> <tr><td>25</td><td>Niveau 1</td></tr> <tr><td>50</td><td>Niveau 2</td></tr> <tr><td>75</td><td>Niveau 3</td></tr> <tr><td>100</td><td>Niveau 4</td></tr> </table> <div data-bbox="73 1154 125 1208" style="border: 1px solid black; padding: 2px; display: inline-block; margin-bottom: 5px;">i</div> <p>L'affichage du réglage est signalé sur l'échelle temporelle.</p>	0	Arrêt	25	Niveau 1	50	Niveau 2	75	Niveau 3	100	Niveau 4	<ul style="list-style-type: none"> ➤ Valider la sélection par pression sur le bouton. ➤ Régler la luminosité de l'éclairage de l'écran. ➤ Valider la saisie. ✓ Le menu <i>Réglages s'affiche</i>.
0	Arrêt										
25	Niveau 1										
50	Niveau 2										
75	Niveau 3										
100	Niveau 4										

DEU



ENG

FRA

NDL

ITA

ESP

Description	Étapes
 <p>Réglages à l'usine Rétablit l'état lors de la livraison. Tous les réglages effectués sont réinitialisés.</p>	<ul style="list-style-type: none"> ➤ Valider la sélection par pression sur le bouton. ➤ Sélectionner « Yes » (oui) pour réinitialiser. ➤ Enfoncer le bouton rotatif pendant 5 secondes. ✓ Le système redémarre. Le niveau de base s'affiche ensuite. <div style="border: 1px solid black; padding: 2px; margin-top: 5px;">  La saisie " No " (non) interrompt le processus. </div>
 <p>Retour permet de quitter le menu.</p>	<ul style="list-style-type: none"> ➤ Valider la sélection par pression sur le bouton. ✓ Le niveau de base s'affiche.

DEU

ENG

FRA

NDL

ITA

ESP

4.2.3 Menu Service



ATTENTION

Dégâts sur l'installation !

Des configurations erronées peuvent provoquer des erreurs et des dommages sur l'installation.

- Les réglages doivent être exclusivement effectués par des spécialistes autorisés.



Thermostats d'ambiance Confort et Control

Le réglage approprié des paramètres système peut permettre un réglage optimal de l'installation complète. Afin d'éviter une configuration erronée, ce menu est protégé par un code PIN à 4 chiffres (par défaut : 1234).

- Consulter la sélection du menu par pression sur le bouton.
- Sélectionner le menu *Paramètres*.
- Consulter le menu en appuyant encore une fois.
- Sélectionner l'option de menu « Code »

- Activer la saisie du code PIN en appuyant sur le bouton.
- Saisir le code PIN à 4 chiffres (par défaut : 1234). Sélectionner chaque chiffre en tournant et valider en appuyant sur le bouton.
- Démarrer la saisie en activant la fonction « PAR ».
- Sélectionner chaque chiffre du numéro de paramètre en tournant et valider en appuyant sur le bouton.
- Saisir la sélection avec « SET » et activer en appuyant sur le bouton.
- Procéder au réglage en fonction de la liste de paramètres suivante.
- Retourner au niveau de base en appuyant 2 x sur « BACK ».



En l'absence de commande supplémentaire, l'affichage re-passe au point de départ retour au niveau de base après 30 sec.

DEU

ENG





FRA

NDL

ITA

ESP

N°	Description	Réglage
010	Système de chauffage Règle le système de chauffage disponible : <ul style="list-style-type: none"> • Chauffage au sol par défaut (FBH St.) • Chauffage au sol basse énergie (FBH NE) • Radiateur (RAD) • Convecteur passif (CON pas) • Convecteur actif (CON act) 	0 = FBH St. 1 = FBH NE 2 = RAD 3 = CON pas 4 = CON act <i>Standard : 0</i>
020	Bloquer le refroidissement Désactive la fonction refroidissement.	0 = activé 1 = désactivé <i>Standard : 0</i>
030	Verrouillage Protège la désactivation du verrouillage par un code PIN.	0 = désactivé 1 = activé <i>Standard : 0</i>

N°	Description	Réglage
031	Verrouillage PIN Règle le code PIN pour les paramètres 30.	0 ... 9999 <i>Standard : 0000</i>
	 En cas de code PIN inconnu : <ul style="list-style-type: none"> ➤ Mettre l'appareil hors tension. ➤ Maintenir le bouton rotatif enfoncé et rétablir l'alimentation électrique jusqu'à ce que la version du logiciel apparaisse sur l'écran et disparaisse de nouveau. ➤ Enfoncer une nouvelle fois le bouton rotatif jusqu'à ce que le symbole  disparaisse. 	
032	Utilisation restreinte Commuter le verrouillage RBG entre « Standard » et « utilisation restreinte ».	0 = désactivé 1 = activé <i>Standard : 0</i>
040	Capteur externe (Control uniquement) Enregistrement d'un capteur d'ambiance/de chauffage au sol ou d'un capteur de point de rosée (TPS). L'enregistrement d'un capteur d'ambiance (1) désactive le capteur interne. En cas d'utilisation d'un capteur au sol (2), la température minimale au sol peut être réglée via le menu paramètres dans la fonction „Capteur au sol externe“.	0 = pas de capteur externe 1 = capteur de température ambiante 2 = capteur de température au sol 3 = capteur de point de rosée (TPS) <i>Standard : 0</i>
	 Un capteur au sol (2) peut être utilisé uniquement en mode „chauffage“ ().	
041	Correction température réelle sonde externe (Control uniquement) Corrige une température différente de la température réelle.	-2 ... +2 °C <i>Standard : 0 °C</i>
042	Inverser le capteur de point de rosée (Control uniquement) Inverse le sens d'action du capteur de point de rosée enregistré sur l'appareil. NO = Normally Open NC = Normally Closed	0 = NC 1 = NO <i>Standard: 0</i>

DEU

ENG

FRA

NDL

ITA

ESP

N°	Description	Réglage
050	Durée d'éclairage de l'écran Règle la durée d'éclairage de l'écran après l'utilisation.	0 ... 30 sec. dans 5 sec. Pas <i>Standard : 15 sec.</i>
090	Signalisation sortie de commutation Signale la commande d'actionneurs par un symbole de chauffage ou de refroidissement clignotant.	0 = désactivé 1 = activé <i>Standard : 1</i>
110	Sens de fonctionnement sortie de commutation Règle le sens de fonctionnement des actionneurs raccordés : <ul style="list-style-type: none"> • Normally closed (NC) • Normally open (NO) 	0 = NC 1 = NO <i>Standard : 0</i>
161	Température antigel Active la fonction antigel si la température réglée n'est pas atteinte.	5 ... 10 °C <i>Standard : 5</i>
170	Fonction marche/arrêt intelligents (Control uniquement) Enregistre le comportement thermique de la pièce.	0 = désactivé 1 = activé <i>Standard 1</i>
190	Fonction protection de valve Ouverture cyclique de la vanne pour empêcher le blocage.	0 ... 28 jours <i>Standard : 14</i>
191	Durée de fonctionnement de la valve Durée de commande des actionneurs pour l'exécution de la fonction de protection de valve.	0 ... 10 Min <i>Standard : 5 Min</i>

DEU

ENG

FRA

NDL

ITA

ESP

5 Fonctions confort et de protection

5.1 Fonctions confort

Le thermostat d'ambiance comprend des fonctions pour le réglage de la température idéale pour le confort de l'utilisateur.

5.1.1 Fonction marche/arrêt intelligents

Thermostat d'ambiance Control uniquement

La marche/arrêt intelligents (paramètre 170) calcule automatiquement les délais nécessaires afin que les délais de démarrage et d'arrêt des programmes Confort mettent la température idéale réglée à disposition.

DEU

ENG

5.1.2 Change Over Chauffage/Refroidissement

Thermostat d'ambiance Confort, Control

La fonction Change Over commute l'installation complète sur la base d'un signal externe entre le chauffage et le refroidissement.

FRA

NDL

5.1.3 Mode restreint

Le mode restreint permet seulement de modifier la température de consigne.

ITA

ESP

Activer un mode



Pour le régulateur de type standard, l'activation du mode restreint est possible uniquement à l'usine.

Pour le régulateur du type confort et contrôle, l'activation s'effectue comme suit :

- Activer le paramètre 032 dans le menu Service (valeur : 1).



Le mode actif avant le redémarrage est valide pour l'utilisation restreinte.

- Mettre l'appareil hors tension.
- Rétablir l'alimentation électrique.
- ✓ Le mode restreint est activé.

Désactiver le mode (confort, contrôle)

- Mettre l'appareil hors tension.
- Maintenir le bouton rotatif enfoncé et rétablir l'alimentation électrique jusqu'à ce que la version du logiciel apparaisse sur l'écran et disparaisse de nouveau.
- Désactiver le paramètre 032 dans le menu Service (valeur : 0).
- ✓ L'appareil est en mode standard en permanence.

Désactivation temporaire du mode (standard, confort, contrôle)

Il est possible de désactiver le mode restreint temporairement pour utiliser ou activer des fonctions bloquées de l'appareil pendant la désactivation. Le mode restreint est réactivé après une interruption de l'alimentation de l'appareil.

- Mettre l'appareil hors tension.
- Maintenir le bouton rotatif enfoncé et rétablir l'alimentation électrique jusqu'à ce que la version du logiciel apparaisse sur l'écran et disparaisse de nouveau.
- ✓ L'appareil se trouve en mode standard temporairement jusqu'à l'interruption d'alimentation suivante.

DEU

ENG

FRA

NDL

ITA

ESP

5.2 Fonctions de protection

Le thermostat d'ambiance dispose de mesures de protection pour éviter d'endommager l'installation complète.

5.2.1 Fonction protection de valve

Pendant les périodes sans commande de valve (par exemple en dehors de la période de chauffage), toutes les valves s'ouvrent de manière cyclique. Cela permet d'empêcher le blocage des valves (paramètres 190 et 191).

Fonction antigel

5.2.2 Fonction antigel



La fonction antigel est active uniquement lorsque la fonction Life-Style est réglée sur „Éteindre” .

Lorsque la fonction Life-Style réglée est «Éteindre» , le thermostat d'ambiance dispose d'une fonction antigel (paramètre 161). En cas de température inférieure à la température de protection contre le gel, tous les actionneurs, en fonction du paramétrage NC/NO sont commandés et les vannes d'ouvrent.

DEU

5.2.3 Détection du point de rosée (uniquement RD x 5203-60)

ENG

Pour pouvoir saisir le point de rosée, un capteur de point de rosée (TPS) doit être raccordé au thermostat d'ambiance et paramétré via le paramètre 040.

FRA





Lorsque le mode „refroidissement” est actif et qu'un capteur de point de rosée est raccordé et paramétré, la sortie acteur, doit être activée ou désactivée, en fonction du paramètre 110.

NDL

ITA

ESP

Si une condensation est détectée par un capteur de point de rosée raccordé, „Refroidir”  clignote sur l'écran et l'affichage de la température réelle () passe sur „OFF”.

6 Maintenance

6.1 Dépannage

Affichage	Signification	Dépannage possible
	Température de mesure du capteur interne/externe dépassée	Capteur / capteur de température ambiante interne <ul style="list-style-type: none"> Retirer les sources de chaleur externes de l'environnement direct et attendre le refroidissement du capteur.

Affichage	Signification	Dépannage possible
		<ul style="list-style-type: none"> • Repositionner éventuellement le capteur de température ambiante. • Contrôler le thermostat d'ambiance/capteur de température ambiante et le remplacer le cas échéant. <p>Capteur de la température au sol</p> <ul style="list-style-type: none"> • Contrôler le capteur de la température au sol et le faire remplacer le cas échéant.
0004	Panne capteur externe (capteur de la température ambiante/ au sol)	<ul style="list-style-type: none"> • Aucun capteur externe raccordé. • Réinitialiser les réglages à l'usine. • Désactiver le capteur externe dans le menu <i>Service</i> sous Paramètre 040. • Contrôler le capteur externe et le faire remplacer le cas échéant.
0010	Panne capteur interne	<ul style="list-style-type: none"> • Réinitialiser les réglages à l'usine. • Contrôler le thermostat d'ambiance et le faire remplacer le cas échéant.

DEU

ENG

FRA

NDL

ITA

ESP

6.2 Nettoyage

Utiliser uniquement un chiffon doux, sec et sans solvant pour le nettoyage.

Ce manuel d'utilisation est protégé par la loi sur les droits d'auteur. Tous droits réservés. La copie, la reproduction, la réduction ou le transfert sous quelque forme que ce soit, entièrement ou partiellement, sous forme mécanique ou électronique, requièrent l'accord préalable du fabricant. © 2019



Inhoud

	1 In verband met deze handleiding.....	77
	1.1 Geldigheid, bewaring en verder geven van de handleiding	77
	1.2 Symbolen	77
	2 Veiligheid.....	78
	2.1 Doelgericht gebruik	78
	2.2 Algemene veiligheidsinstructies	78
	3 Toesteloverzicht.....	80
	4 Bediening.....	81
DEU	4.1 Instellen van de streeftemperatuur	81
	4.2 Navigatie en instellingen	81
	4.2.1 Menu Life-Style-functies	83
ENG	4.2.2 Menu instellingen	87
	4.2.3 Menu service	93
FRA	5 Comfort- en beveiligingsfuncties.....	96
NDL	5.1 Comfortfuncties	96
	5.1.1 Smart Start/Smart Stop-functie	96
	5.1.2 Change Over verwarmen/koelen	96
ITA	5.1.3 Beperkte modus	97
ESP	5.2 Beveiligingsfuncties	98
	5.2.1 Ventielbeschermingsfunctie	98
	5.2.2 Vorstbeschermingsfunctie	98
	5.2.3 Dauwpuntdetectie (enkel RD x5203-60)	98
	6 Onderhoud.....	99
	6.1 Foutverhelping einiging	99
	6.2 Reiniging	99

1 In verband met deze handleiding

1.1 Geldigheid, bewaring en verder geven van de handleiding

Deze handleiding geldt voor de kamertemperatuurregelaar van de types

- RD 40203-10 – Standard 24 V,
- RD 20203-10 – Standard 230 V,
- RD 45203-40 – Komfort 24 V,
- RD 25203-40 – Komfort 230 V,
- RD 45203-60 – Control 24 V,
- RD 25203-60 – Control 230 V.

De handleiding bevat informatie, die voor de bediening van de toestellen noodzakelijk is. Om verschillen tussen de afzonderlijke types voor te stellen, worden de kamertemperatuurregelaars als „Standard“, „Komfort“ en „Control“ gekenmerkt. Vooraleer met de toestellen gewerkt wordt dient deze handleiding volledig en grondig gelezen te worden. De handleiding dient bewaard en aan de volgende gebruiker doorgegeven te worden. Een inzien en het downloaden van deze handleiding en de bijhorende installatie-handleiding is onder www.ezr-home.de mogelijk.

1.2 Symbolen

Volgende symbolen worden in deze handleiding gebruikt:



Gevaartekens: Kenmerkt een gevaar



Informatie: Kenmerkt een belangrijke of nuttige informatie

- Actieve handeling van een gebruiker
- ✓ Resultaat dat volgt uit een handeling
- Opsomming zonder vaste volgorde
- 1., 2. Opsomming met vaste volgorde

DEU

ENG

FRA

NDL

ITA

ESP

2 Veiligheid

2.1 Doelgericht gebruik

De kamertemperatuurregelaar stuurt direct of via een aansluiting aangesloten thermische actuators in een afzonderlijk kamerregelingssysteem. Al naargelang de uitvoering is hij voor 24 V- of 230 V-componenten geschikt. Het toestel dient voor

- vaste installatie,
- de registratie van de reële temperatuur (kamertemperatuur),
- het instellen van de streef temperatuur (comfortabele temperatuur),
- de regeling van de reële temperatuur door aansturing van actuators in het verwarmings- (Standard) of verwarmings-/koelbedrijf (Komfort, Control) in een aangesloten bereik,
- de aansluiting van een externe sensor (Control).

DEU

ENG

FRA

NDL

ITA

ESP

Elk ander gebruik, wijzigingen en ombouwen zijn uitdrukkelijk verboden en leiden tot gevaren, waarvoor de fabrikant geen aansprakelijkheid aanvaardt.

2.2 Algemene veiligheidsinstructies

Voor het vermijden van ongevallen met persoonlijk letsel en materiele schade dienen alle veiligheidsaanwijzingen in deze handleiding nageleefd te worden.

- Het openen van het toestel is enkel door een gemachtigde vakman in spanningsvrije toestand toegelaten.
- Voor het openen netspanning uitschakelen en tegen onvoorzien opnieuw inschakelen beveiligen.
- Het toestel enkel in technisch rimpelloze toestand gebruiken.
- De vermogensgrenzen van het toestel en omgevingsvoorwaarden aanhouden.

- Er mogen geen personen (inclusief kinderen) met beperkte fysieke, sensorische of geestelijke vaardigheden, ontbrekende ervaring of onvoldoende kennis dit toestel gebruiken of eraan werken. Eventueel dient op deze personen toezicht uitgeoefend te worden door een voor de veiligheid verantwoordelijke persoon of door deze persoon aanwijzingen gegeven te worden, hoe het product dient gebruikt te worden.
- Zich ervan verzekeren, dat geen kinderen met het product spelen. Eventueel toezicht houden op kinderen.
- Ingeval van nood, de volledige afzonderlijke kamerregling spanningsvrij schakelen.

DEU

ENG

FRA

NDL

ITA

ESP

3 Toesteloverzicht

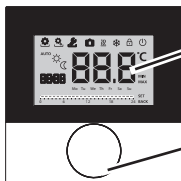

Display

Draaiknop met draai-druk-mechanisme en fijne rastering

Kamertemperatuurregelaar					
Type	Symbol	Betekenis	Symbol	Betekenis	
DEU ENG FRA NDL ITA ESP	Standard Komfort Control		Menu Life-Style-functies	°C	Temperatuureenheid
			Menu instellingen	888	Streef-/reële temp.
			Verwarmen	MIN	Min. temperatuur
			Blokkeereenheid	MAX	Max. temperatuur
			Uitschakelen	SET	Invoeren/bevestigen
		AUTO	Automatisch bedrijf	CL	Correctie reële temperatuurmeting
			Dagbedrijf	BACK	Terug
			Nachtbedrijf		
			Menu service	LED	Displayverlichting
			Koelen	USE-PS	Fabrieksinstellingen
			Vakantiefunctie	CLo	Tijdsaanblijven
		8888	Uur	Pro	Komfort-programma's
		Mo – Su	Weekdag	----	Min. vloertemperatuur instellen ¹
			Tijdschaal		

¹Wordt aangeduid, wanneer een externe vloersensor aangemeld is.

4 Bediening



WAARSCHUWING

Levensgevaar door inslikken!

De draaiknop is afneembaar, kinderen kunnen deze inslikken.

➤ De draaiknop niet binnen het bereik van kinderen leggen.

4.1 Instellen van de streeftemperatuur



Door naar rechts of links draaien van de draaiknop wordt de streeftemperatuur ingesteld. Een draaien naar links doet de temperatuur dalen, naar rechts stijgt deze.



Kamertemperatuurregelaars Komfort en Control

Voor het dag- en nachtbedrijf kunnen comforttemperaturen opgeslagen worden. Een manuele of automatische wissel tussen de bedrijfsmodi dag- en nachtbedrijf, regelt op de opgeslagen temperatuur. Onafhankelijk van de actieve bedrijfsmodus kan de streeftemperatuur via de draaiknop gewijzigd worden. Verdere informatie is bevat in het hoofdstuk *Menu Life-Style-functies*.

DEU

ENG

FRA

NDL

ITA

ESP

4.2 Navigatie en instellingen

De navigatie en instelling van de kamertemperatuurregelaar gebeuren via de draaiknop:



Door indrukken van de draaiknop worden menu's opgeroepen, functies geactiveerd resp. gedeactiveerd en voorgenoemen instellingen overgenomen.



Door te draaien aan de draaiknop gebeuren instellingen alsook de menu- en functieselectie.

Voor de navigatie en instellingen staan een basisniveau en verschillende menu's ter beschikking:

Basisniveau

Alle kamertemperatuurregelaars tonen in het basisniveau de huidige reële temperatuur en actieve functies. De Control bezit bovendien een uurfunctie.

Menuselectie

De ter beschikking staande menu's richten zich volgens de uitvoering van de kamertemperatuurregelaars.

DEU



Life-Style-functies (Standard, Komfort, Control)

Bevat alle belangrijke basisfuncties.

ENG

FRA



Instellingen (Standard, Komfort, Control)

Bevat meer uitgebreide functies en talrijke instelmogelijkheden.

NDL

ITA



Service (Komfort, Control)

Bevat verschillende systeemparemeters. Een optimale afstemming van de totale installatie kan door overeenkomstige instellingen gebeuren.

ESP



Terug

Verlaat de menuselectie en keert terug naar het basisniveau.



- Een geselecteerd menu resp. een geselecteerde functie wordt via een knipperend symbool voorgesteld.
- Gebeurt geen verdere bediening, keert de aanduiding na 5 sec. terug naar het basisniveau.

4.2.1 Menu Life-Style-functies

In dit menu worden de Life-Style-functies ingesteld. Afhankelijk van de uitvoering van de kamertemperatuurregelaars, staan de in de grafiek opgesomde instellingen ter beschikking. Verdere informatie kan u vinden op de volgende pagina's.



- Bij de selectie van een bedrijfsmodus (dag-, nacht-, automatische bedrijfsmodus) kunnen enkel de inactieve geselecteerd worden.
- Gebeurt geen verdere bediening, keert de aanduiding na max. 30 sec. terug naar het basisniveau.

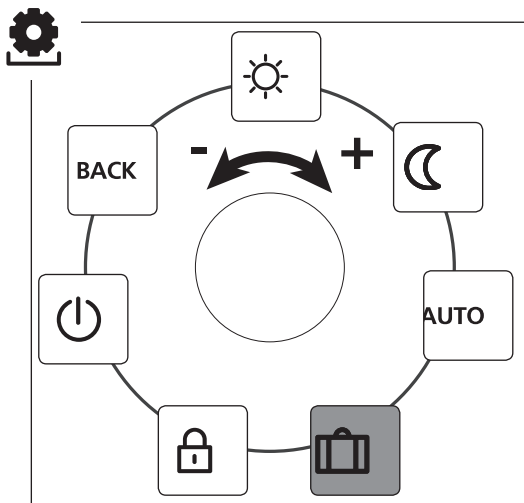

- Standard, Komfort en Control
- Enkel Control

DEU

ENG

FRA

NDL

ITA

ESP

- De menuselectie door indrukken oproepen.
- Het menu *Life-Style-functies* selecteren.
- Door opnieuw indrukken, het menu oproepen.
- De gewenste functie selecteren.

Omschrijving	Stappen
<div data-bbox="118 369 197 448"></div> <p>Dagbedrijf</p> <p>Standard Regeling op de ingestelde streeftemperatuur.</p> <p>Komfort, Control Regeling op de ingestelde <i>Comforttemperatuur</i> in het menu <i>Instellingen</i>.</p>	<ul style="list-style-type: none"> ➤ De selectie door indrukken bevestigen. ✓ Het dagbedrijf is geactiveerd. ✓ Het basisniveau wordt getoond.
<div data-bbox="118 682 197 761"></div> <p>Nachtbedrijf</p> <p>Standard Tijdens het <i>dagbedrijf</i> ingestelde streeftemperatuur wordt intern door de software met 2 °C verlaagd.</p> <div data-bbox="118 918 171 972"></div> <p>Bij een wijziging van de streeftemperatuur knippert het symbool . De temperatuurwijziging wordt voor het dagbedrijf overgenomen. Aansluitend berekent de software de verlaagde temperatuur voor het nachtbedrijf opnieuw.</p> <p>Komfort, Control Regeling op de ingestelde <i>verlaagde temperatuur</i> in het menu <i>Instellingen</i>.</p>	<ul style="list-style-type: none"> ➤ De selectie door indrukken bevestigen. ✓ Het nachtbedrijf is geactiveerd. ✓ Het basisniveau wordt getoond.

DEU



ENG

FRA

NDL

ITA

ESP

Omschrijving	Stappen
<p> Automatische bedrijfsmodus</p> <p>Standard, Komfort Het signaal van een externe systeemklok (bv. van een kamertemperatuurregelaar Control) activeert het dag- resp. nachtbedrijf.</p> <p>Control Automatische temperatuurregeling volgens de <i>Komfort-programma's</i> in het menu <i>Instellingen</i>.</p>	<ul style="list-style-type: none"> ➤ De selectie door indrukken bevestigen. ✓ De automatische bedrijfsmodus is geactiveerd. ✓ Het basisniveau wordt getoond. ✓ Control: Op het display wordt de tijdschaal getoond.
<p> Vakantiefunctie Automatisch dalen op de ingestelde <i>Vakantietemperatuur</i> in het menu <i>Instellingen</i>.</p>	<p>Activeren</p> <ul style="list-style-type: none"> ➤ De selectie door indrukken bevestigen. ➤ Het aantal vakantie-dagen door draaien instellen. ➤ De invoer bevestigen. ✓ De vakantiefunctie wordt direct geactiveerd. ✓ Het basisniveau wordt getoond. <p> Een latere wijziging van de streef temperatuur deactiveert de vakantiefunctie.</p> <p>Deactiveren</p> <ul style="list-style-type: none"> ➤ De bedieningsstappen onder „Activeren” naleven. ➤ Het aantal vakantiedagen door draaien op 00 zetten.

DEU







ENG

FRA

NDL

ITA

ESP

Omschrijving	Stappen
 <p>Bedieningsblokkering Blokkeert de kamertemperatuurregelaar. De reële temperatuur en alle actieve functies worden verder aangeduid, de verstelling van de streef temperatuur en de bediening worden gedeactiveerd.</p>	<p>Activeren</p> <ul style="list-style-type: none"> ➤ De selectie door indrukken bevestigen. ✓ De bedieningsblokkering is geactiveerd. ✓ Het symbool  wordt getoond. ✓ Het basisniveau wordt getoond. <p>Deactiveren</p> <ul style="list-style-type: none"> ➤ De draaiknop gedurende > 5 seconden indrukken. ✓ Het symbool  is gedeactiveerd, de bediening is opnieuw mogelijk.
 <p>Uitschakelen Schakelt de kamertemperatuurregelaar uit. De temperatuurregeling wordt gedeactiveerd. De beveiligingsfuncties ventielbescherming en vorstbescherming blijven actief.</p> <p>Bij de kamertemperatuurregelaar Control worden de Komfort-programma's uit de <i>Menu instellingen</i> verder geanalyseerd. Aanwezige schakelsignalen worden via de dalingsuitgang aan aangesloten regelaars uitgegeven.</p>	<ul style="list-style-type: none"> ➤ De selectie door indrukken bevestigen. ✓ Alle functies worden gedeactiveerd ✓ Het symbool  wordt getoond. ✓ De reële temperatuur wordt getoond. <p>Inschakelen</p> <ul style="list-style-type: none"> ➤ De draaiknop gedurende > 5 seconden indrukken. ✓ Het basisniveau wordt getoond. ✓ Alle actieve functies worden getoond.
 <p>Terug Verlaat het menu.</p>	<ul style="list-style-type: none"> ➤ De selectie door indrukken bevestigen. ✓ De aanduiding bevindt zich in het basisniveau.

DEU

ENG

FRA

NDL

ITA

ESP

4.2.2 Menu instellingen

In dit menu kunnen extra instellingen gebeuren. Afhankelijk van het type kamertemperatuurregelaar, staan de in de grafiek opgesomde instellingen ter beschikking. Verdere informatie kan u vinden op de volgende pagina's.

 Gebeurt geen verdere bediening, keert de aanduiding na max. 30 sec. terug naar het basisniveau.

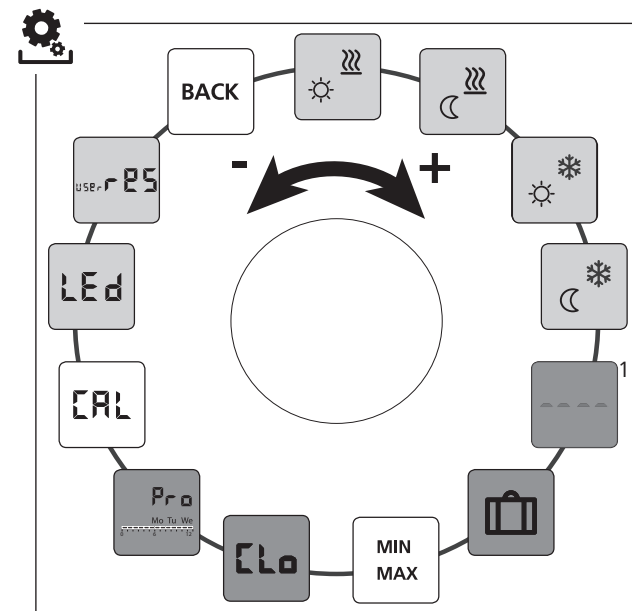

- Standard, Komfort en Control Enkel Control
 Komfort, Control

DEU

ENG

FRA





NDL

ITA

ESP

¹Wordt aangeduid wanneer een externe vloersensor aangemeld is.

- De menuselectie door indrukken oproepen.
- Het menu *Instellingen* selecteren.
- Door opnieuw indrukken het menu oproepen.
- De gewenste instelling selecteren.

Omschrijving	Stappen
 <p>Comforttemperatuur verwarmen Instellen van de streef-temperatuur voor het dagbe- drijf.</p>	<ul style="list-style-type: none"> ➤ De selectie door indrukken bevestigen. ➤ De streef-temperatuur instellen. ➤ De invoer door indrukken bevestigen. ✓ De aanduiding bevindt zich in het menu <i>Instellingen</i>.
 <p>Dalingstemperatuur verwarmen Instellen van de streef-temperatuur voor het nacht- bedrijf.</p>	<ul style="list-style-type: none"> ➤ De selectie door indrukken bevestigen. ➤ De streef-temperatuur instellen. ➤ De invoer bevestigen. ✓ De aanduiding bevindt zich in het menu <i>Instellingen</i>.
 <p>Comforttemperatuur koelen Instellen van de streef-temperatuur voor het dagbe- drijf</p>	<ul style="list-style-type: none"> ➤ De selectie door indrukken bevestigen. ➤ De streef-temperatuur instellen. ➤ De invoer bevestigen. ✓ De aanduiding bevindt zich in het menu <i>Instellingen</i>.
 <p>Dalingstemperatuur koelen Instellen van de streef-temperatuur voor het nachtbedrijf.</p>	<ul style="list-style-type: none"> ➤ De selectie door indrukken bevestigen. ➤ De streef-temperatuur instellen. ➤ De invoer bevestigen. ✓ De aanduiding bevindt zich in het menu <i>Instellingen</i>.

DEU





ENG

FRA

NDL

ITA

ESP

Omschrijving	Stappen
 <p>Externe vloersensor Instellen van de minimale vloertemperatuur.</p> <p> Deze functie wordt getoond wanneer in het menu <i>Service</i> onder parameter 040 van de aansluiting van een externe vloersensor aangegeven is.</p>	<ul style="list-style-type: none"> ➤ De selectie door indrukken bevestigen. ➤ De instelling uitvoeren. ➤ De invoer bevestigen. ✓ De aanduiding knippert en bevindt zich in het menu <i>Instellingen</i>.
 <p>Vakantietemperatuur Instellen van de streef-temperatuur voor de <i>Vakantiefunctie</i> in het menu <i>Life-Style-functies</i>.</p>	<ul style="list-style-type: none"> ➤ De selectie door indrukken bevestigen. ➤ De streef-temperatuur instellen. ➤ De invoer bevestigen. ✓ De aanduiding bevindt zich in het menu <i>Instellingen</i>.
 <p>Temperatuurbegrenzing Instellen van de minimaal en maximaal instelbare streef-temperatuur.</p>	<ul style="list-style-type: none"> ➤ De selectie door indrukken bevestigen. ➤ De minimale temperatuur instellen. ➤ De invoer bevestigen. ➤ De maximale temperatuur instellen. ➤ De invoer bevestigen. ✓ De aanduiding bevindt zich in het menu <i>Instellingen</i>.
 <p>Tijdsaangiften Instellen van uur en week-dag.</p>	<ul style="list-style-type: none"> ➤ De selectie door indrukken bevestigen. ➤ Het uur (uu:mm) en de weekdag telkens door draaien instellen en door indrukken overnemen. ✓ De aanduiding bevindt zich in het menu <i>Instellingen</i>.

DEU

ENG

FRA

NDL

ITA

ESP

Omschrijving	Stappen
<div data-bbox="122 186 202 262" style="border: 1px solid black; padding: 2px; display: inline-block;">  </div> <p>Komfort-programma's In de automatische bedrijfsmodus gebeurt een regeling met de schakeltijden van de Komfort-programma's:</p> <ul style="list-style-type: none"> • Week (Ma–Zo) • Weekdagen (Ma–Vr) • Weekend (Za–Zo) • Dag (Ma, Di, Wo, Do, Vr, Za, Zo) <p>Elke weekdag kan vier schakeltijden (P1 - P4) bevatten. Na het bereiken van de starttijd wordt op de comforttemperatuur geregeld. Buiten de schakeltijden gebeurt de regeling aan de hand van de verlagingstemperatuur. De voorgedefinieerde schakeltijden kunnen individueel aangepast worden:</p> <p>Ma - Vr: 6.00 - 8.00 uur 15.00 - 22.00 uur</p> <p>Za - Zo: 8.00 - 22.00 uur</p>	<ul style="list-style-type: none"> ➤ De selectie door indrukken bevestigen. ✓ De aanduiding springt in het overzicht van de Komfort-programma's, op het display wordt „day“ aangeduid. ➤ Een Komfort-programma uitzoeken en activeren. ➤ Een schakeltijd (P1 tot P4) selecteren. ➤ De start- en eindtijd telkens door draaien instellen en indrukken overnemen. ➤ Met „BACK“ in het overzicht de Komfort-programma's wisselen. ➤ Verdere schakeltijden instellen of met „BACK“ naar het menu <i>Instellingen</i> wisselen.
<div data-bbox="122 899 174 949" style="border: 1px solid black; border-radius: 50%; width: 40px; height: 40px; display: flex; align-items: center; justify-content: center; margin-bottom: 5px;"> i </div> <p>Verwijderen schakeltijd De start- en eindtijden dienen identisch geplaatst te worden om een schakeltijd te verwijderen (bv. P3) (zie stappen aan de rechterzijde).</p>	
<div data-bbox="122 1110 174 1160" style="border: 1px solid black; border-radius: 50%; width: 40px; height: 40px; display: flex; align-items: center; justify-content: center; margin-bottom: 5px;"> i </div> <ul style="list-style-type: none"> • De automatische bedrijfsmodus moet geactiveerd zijn. • In het <i>Menu Instellingen</i>, moeten de comfort- en dalingstemperaturen ingesteld zijn. 	

DEU



ENG

FRA

NDL

ITA

ESP

Omschrijving	Stappen
<ul style="list-style-type: none"> • De huidige tijdsaangiften moeten ingesteld zijn. • Bevinden aangesloten kamertemperatuurregelaars zich in automatische bedrijfsmodus, gebeurt door het Komfortprogramma een wissel tussen dag- en nachtbedrijf. • Indien een schakeltijd geïntegreerd wordt in een bestaande schakeltijd of indien de tijden overlappen, wordt de bestaande schakeltijd verwijderd en wordt de nieuwe geactiveerd. 	
<div style="border: 1px solid black; padding: 5px; margin-bottom: 5px;">  <p>Temperatuurcorrectie Corrigeert een afwijkende meting van de reële temperatuur van de interne sensor met ± 2 °C in 0,1 °C-stappen.</p> </div> <div style="border: 1px solid black; padding: 5px;">  <p>Voer geen temperatuurcorrectie uit tot 2 uur na de inbedrijfstelling.</p> </div>	<ul style="list-style-type: none"> ➤ De selectie door indrukken bevestigen. ➤ De correctiewaarde instellen. ➤ De invoer bevestigen. ✓ De aanduiding bevindt zich in het menu <i>Instellingen</i>.

DEU

ENG

FRA

NDL

ITA

ESP

Omschrijving	Stappen										
<div data-bbox="119 182 202 262" style="border: 1px solid black; padding: 5px; display: inline-block;">LED</div> <p>Displayverlichting Stelt de helderheid van de displayverlichting in vijf trappen in:</p> <table data-bbox="119 313 321 473"> <tr><td>0</td><td>Uit</td></tr> <tr><td>25</td><td>Trap 1</td></tr> <tr><td>50</td><td>Trap 2</td></tr> <tr><td>75</td><td>Trap 3</td></tr> <tr><td>100</td><td>Trap 4</td></tr> </table> <div data-bbox="119 487 176 553" style="border: 1px solid black; padding: 5px; display: inline-block;">i</div> <p>De aanduiding van de instelling wordt door de tijdschaal signaleerd.</p>	0	Uit	25	Trap 1	50	Trap 2	75	Trap 3	100	Trap 4	<ul style="list-style-type: none"> ➤ De selectie door indrukken bevestigen. ➤ De helderheid van de displayverlichting instellen. ➤ De invoer bevestigen. ✓ Het menu <i>Instellingen</i> wordt <i>getoond</i>.
0	Uit										
25	Trap 1										
50	Trap 2										
75	Trap 3										
100	Trap 4										
<div data-bbox="119 611 202 691" style="border: 1px solid black; padding: 5px; display: inline-block;">USE </div> <p>Fabrieksinstellingen Herstelt de levertostand. Alle voorgenomen instellingen worden teruggezet.</p>	<ul style="list-style-type: none"> ➤ De selectie door indrukken bevestigen. ➤ Voor het terugzetten van de invoer „Yes“ (Ja) selecteren. ➤ De draaiknop 5 sec. indrukken. ✓ Er gebeurt een herstart. Aansluitend wordt het basisniveau getoond. <div data-bbox="559 873 616 939" style="border: 1px solid black; padding: 5px; display: inline-block;">i</div> <p>De invoer „No“ (Neen) breekt de handeling af.</p>										
<div data-bbox="119 960 202 1041" style="border: 1px solid black; padding: 5px; display: inline-block;">BACK</div> <p>Terug Verlaat het menu.</p>	<ul style="list-style-type: none"> ➤ De selectie door indrukken bevestigen. ✓ Het basisniveau wordt getoond. 										

DEU

ENG

FRA

NDL

ITA

ESP

4.2.3 Menu service



OPGELET

Schade aan de installatie!

Foutieve configuraties kunnen tot defecten en schade aan de installatie leiden.

- Instellingen mogen uitsluitend door gemachtigde vakkrachten uitgevoerd worden.



Kamertemperatuurregelaars Komfort en Control!

Door overeenkomstige instellingen van de systeemparemeters kan een optimale afstemming van de volledige installatie gebeuren. Voor het verhinderen van een foutieve configuratie is dit menu door een 4-cijferige PIN (standaard: 1234) beveiligd.

- De menuselectie door indrukken oproepen.
- Het menu *Parameters* selecteren.
- Door opnieuw indrukken het menu oproepen.
- De menu-invoer „Code“ selecteren
- Door indrukken de PIN-invoer activeren.
- De 4-cijferige PIN (standaard: 1234) invoeren. De afzonderlijke cijfers door draaien selecteren en door indrukken bevestigen.
- De invoer door activeren van de functie „PAR“ starten.
- De afzonderlijke cijfers van de parameternummers telkens door draaien selecteren en door indrukken bevestigen.
- De invoer door de selectie van „SET“ en door indrukken activeren.
- De instelling overeenkomstig de hiernaast staande parameterlijst uitvoeren.
- Met 2 x „BACK“ terugkeren naar het basisniveau.



Gebeurt geen verdere bediening, keert de aanduiding na max. 30 sec. terug naar het basisniveau.

DEU

ENG

FRA

NDL

ITA

ESP

Nr.	Omschrijving	Instelling
010	Verwarmingssysteem Stelt het voorhanden zijnde verwarmingssysteem in: <ul style="list-style-type: none"> • Vloerverwarming standaard (FBH St.) • Vloerverwarming lage energie (FBH NE) • Radiator (RAD) • Convector passief (KON pas) • Convector actief (KON akt) 	0 = FBH St. 1 = FBH NE 2 = RAD 3 = KON pas 4 = KON akt <i>Standaard: 0</i>
020	Koelen blokkeren Deactiveert de functie koelen.	0 = geactiveerd 1 = gedeactiveerd <i>Standaard: 0</i>
030	Bedieningsblokkering Beveiligt het deactiveren van de bedieningsblokkering door een PIN.	0 = gedeactiveerd 1 = geactiveerd <i>Standaard: 0</i>
031	PIN bedieningsblokkering Stelt de PIN voor parameter 30 in.	0 ... 9999 <i>Standaard: 0000</i>
032	Beperkte bediening Omschakelen van de KBT-bedieningsblokkering tussen „Standard“ en „Beperkte bediening“.	0 = gedeactiveerd 1 = geactiveerd <i>Standaard: 0</i>

DEU

ENG

FRA

NDL

ITA

ESP



Bij onbekende PIN:

- Toestel spanningsvrij schakelen.
- Draaiknop ingedrukt houden en spanning opnieuw activeren, tot de softwareversie op het display verschijnt en opnieuw verdwijnt.
- Draaiknop opnieuw ingedrukt houden tot het symbool  verdwijnt.

Nr.	Omschrijving	Instelling
040	<p>Externe sensor (enkel Control) Registratie van een externe kamer-/vloersensor of dauwpuntsensor (TPS). De registratie van een kamersensor (1) desactiveert de interne sensor. Indien een vloersensor (2) gebruikt wordt, kan de minimum vloertemperatuur ingesteld worden via het instelmenu in de functie "Externe vloersensor".</p>	0 = geen externe sensor 1 = Kamersensor 2 = Vloersensor 3 = Dauwpuntsensor (TPS)
	<p> Een vloersensor (2) kan enkel gebruikt worden in de "Verwarmen" (🔥) bedieningsmodus.</p>	<i>Standaard: 0</i>
041	<p>Correctie reële temperatuur externe sensor (enkel Control) Corrigeert een afwijkende meting van de reële temperatuur.</p>	-2 ... +2 °C <i>Standaard: 0 °C</i>
042	<p>De dauwpuntsensor omkeren (enkel voor controle) Keert de bedieningsrichting van de geregistreerde dauwpuntsensor om met het toestel. NO = Normaal open NC = Normaal gesloten</p>	0 = NC 1 = NO <i>Standard: 0</i>
050	<p>Duur van de displayverlichting Stelt de duur in, dat het display na de bediening verder verlicht wordt.</p>	0 ... 30 sec. in 5 sec. stappen <i>Standaard: 15 sec</i>
090	<p>Signalering schakeluitgang Signaleert de aansturing van actuators door een knipperend verwarmen- resp. koelensymbol.</p>	0 = gedeactiveerd 1 = geactiveerd <i>Standaard: 1</i>
110	<p>Werkzin schakeluitgang Stelt de werking van aangesloten actuators in:</p> <ul style="list-style-type: none"> • Normally closed (NC) • Normally open (NO) 	0 = NC 1 = NO <i>Standaard: 0</i>

DEU

ENG

FRA

NDL

ITA

ESP

Nr.	Omschrijving	Instelling
161	Vorstbeschermingstemperatuur Activeert de vorstbeschermingsfunctie bij het onderschrijden van de ingestelde temperatuur.	5 ... 10 °C <i>Standaard: 5</i>
170	Smart Start/Smart Stop-functie (enkel Control) Leert het temperatuurgedrag van de ruimte aan.	0 = gedeactiveerd 1 = geactiveerd <i>Standaard 1</i>
190	Ventielbeschermingsfunctie Cyclisch openen van het ventiel om een vastzetten te verhinderen.	0 ... 28 dagen <i>Standaard: 14</i>
191	Ventielaanstuurduur Tijd voor het aansturen van actuators voor de uitvoering van de ventielbeschermingsfunctie.	0 ... 10 min <i>Standaard: 5 min</i>

DEU

ENG

FRA

NDL

ITA

ESP

5 Comfort- en beveiligingsfuncties

5.1 Comfortfuncties

Voor het gebruikerscomfort bevat de kamertemperatuurregelaar functies voor het regelen van de comforttemperatuur.

5.1.1 Smart Start/Smart Stop-functie

Enkel kamertemperatuurregelaar Control

De Smart Start/Smart Stop-functie (parameter 170) berekent automatisch de nodige voorlooptijden, zodat bij de start- en eindtijd van de Komfort-programma's de ingestelde comforttemperatuur klaarstaat.

5.1.2 Change Over verwarmen/koelen

Kamertemperatuurregelaar Komfort, Control

De Change Over-functie schakelt de volledige installatie aan de

hand van een extern signaal om tussen verwarmen en koelen.

5.1.3 Beperkte modus

De ingeschakelde modus laat uitsluitend het wijzigen toe van de streeftemperatuur.

Modus activeren



Voor de thermostaat van het type Standard is een activering van de ingeschakelde modus enkel mogelijk vanaf de fabriek.

Voor de thermostaat van het type Komfort en Control gebeurt de activering als volgt:

- In het menu Service Parameter 032 activeren (waarde: 1).



De bedrijfsmodus voor de herstart wordt overgenomen voor de beperkte bediening.

- Toestel spanningsvrij schakelen.
- Spanning opnieuw activeren.
- ✓ De beperkte modus is geactiveerd.

Modus desactiveren (Komfort, Control)

- Toestel spanningsvrij schakelen.
- Draaiknop ingedrukt houden en spanning opnieuw activeren, tot de softwareversie op het display verschijnt en opnieuw verdwijnt.
- In het menu Service de Paramter 032 desactiveren (waarde: 0).
- ✓ Het toestel bevindt zich permanent in de Standard-bedrijfsmodus.

Modus tijdelijk desactiveren (Standard, Komfort, Control)

De beperkte modus kan tijdelijk gedesactiveerd worden om gedurende deze tijdsperiode geblokkeerde functies van het toestel te gebruiken of te activeren. Na een spanningsonderbreking van het toestel wordt de beperkte modus opnieuw geactiveerd.

- Toestel spanningsvrij schakelen.
- Draaiknop ingedrukt houden en spanning opnieuw activeren, tot de softwareversie op het display verschijnt en opnieuw verdwijnt.

DEU

ENG

FRA

NDL

ITA

ESP

- ✓ Het toestel bevindt zich tijdelijk, tot de volgende spanningsonderbreking, in het Standard-bedrijf.

5.2 Beveiligingsfuncties

De kamertemperatuurregelaar beschikt over beveiligingsmaatregelen ter vermindering van schade aan de volledige installatie.

5.2.1 Ventielbeschermingsfunctie

In tijdsruimten zonder ventielaansturing (bv. buiten de verwarmingsperiode), worden alle ventielen cyclisch geopend. Daardoor wordt een vastzetten van de ventielen verhinderd (parameters 190 en 191).

5.2.2 Vorstbeschermingsfunctie



De antivriesfunctie is enkel actief indien de levensstijlfunctie "Uitzetten" (⏸) ingesteld is.

Wanneer de "Uitzetten" levensstijlfunctie ingesteld is, heeft de kamerthermostaat een antivriesfunctie (parameter 161). Wanneer de temperatuur beneden de antivries beschermingstemperatuur zakt, worden alle aangesloten aandrijvingen geactiveerd, afhankelijk van de NC/NO parametrering, en worden de kleppen geopend.

5.2.3 Dauwpuntdetectie (enkel RD x5203-60)

Om in staat te zijn het dauwpunt te meten, dient een dauwpuntsensor (TPS) aangesloten te worden aan de kamerthermostaat en geparametreerd via parameter 040.



Indien de "Koelen" bedieningsmodus actief is en een dauwpuntsensor aangesloten en geparametreerd is, dient de output van de aandrijver geactiveerd resp. gedesactiveerd te worden, afhankelijk van parameter 110.

DEU

ENG

FRA

NDL

ITA

ESP

Indien condensatie vastgesteld wordt door een aangesloten dauwpuntsensor, knippert "Koelen" (❄) op het display en het display van de actuele temperatuur (88.8) wisselt met het display "OFF".

6 Onderhoud

6.1 Foutverhelping einiging

Aanduiding	Betekenis	Mogelijke verhelping
— — —	Meettemperatuur interne/ externe sensor overschreden	<p>Interne sensor/Kamersensor</p> <ul style="list-style-type: none"> • Externe warmtebronnen in de directe omgeving verwijderen en wachten tot de sensor afgekoeld is. • De kamersensor ev. opnieuw positioneren. • De kamertemperatuurregelaar/kamersensor controleren en ev. laten vervangen. <p>Vloersensor</p> <ul style="list-style-type: none"> • Vloersensor controleren en ev. laten vervangen.
0004	Storing externe sensor (kamer-/vloersensor)	<ul style="list-style-type: none"> • Geen externe sensor aangesloten. • De fabrieksinstellingen herstellen. • In het menu <i>Service</i> onder parameter 040 de externe sensor deactiveren. • De externe sensor controleren en ev. laten vervangen.
0010	Storing interne sensor	<ul style="list-style-type: none"> • De fabrieksinstellingen herstellen. • De kamertemperatuurregelaar controleren en ev. laten vervangen.

DEU

ENG

FRA

NDL

ITA

ESP

6.2 Reiniging

Voor het reinigen een droog, oplosmiddelvrij, zacht doek gebruiken.

DEU

ENG

FRA

NDL

ITA

ESP

Dit handboek is auteursrechtelijk beschermd. Alle rechten voorbehouden. Zij mag noch volledig noch gedeeltelijk zonder voorafgaandelijk akkoord van de fabrikant gekopieerd, gereproduceerd, ingekort of onder eender welke vorm doorgegeven worden, zowel op mechanische als elektronische wijze. © 2019



131496.1934

Sommario

1 Informazioni sulle presenti istruzioni	102
1.1 Validità, conservazione e consegna ad altri delle istruzioni	102
1.2 Simboli	102
2 Sicurezza	103
2.1 Uso inteso	103
2.2 Avvertenze generali sulla sicurezza	103
3 Panoramica dell'apparecchio	105
4 Utilizzo	106
4.1 Impostare la temperatura desiderata	106
4.2 Navigazione e impostazioni	106
4.2.1 Menu Funzioni Life Style	108
4.2.2 Menu Impostazioni	112
4.2.3 Menu Assistenza	117
5 Funzioni comfort e di protezione	120
5.1 Funzioni comfort	120
5.1.1 Funzione Smart Start/Smart Stop	120
5.1.2 Change Over riscaldamento/raffreddamento	120
5.1.3 Modalità limitata	120
5.2 Funzioni di protezione	122
5.2.1 Funzione di protezione della valvola	122
5.2.2 Funzione di protezione antigelo	122
5.2.3 Rilevazione del punto di rugiada (solo RD x5203-60)	122
6 Manutenzione	123
6.1 Risoluzione degli errori	123
6.2 Pulizia	124

DEU

ENG

FRA

NDL

ITA

ESP

1 Informazioni sulle presenti istruzioni

1.1 Validità, conservazione e consegna ad altri delle istruzioni

Le presenti istruzioni si riferiscono ai regolatori di temperatura ambiente dei seguenti tipi:

- RD 40203-10 – Standard 24 V,
- RD 20203-10 – Standard 230 V,
- RD 45203-40 – Comfort 24 V,
- RD 25203-40 – Comfort 230 V,
- RD 45203-60 – Controllo 24 V,
- RD 25203-60 – Controllo 230 V.

DEU

ENG

FRA

NDL

ITA

ESP

Le istruzioni contengono informazioni necessarie per l'utilizzo degli apparecchi. Per distinguere tra i vari tipi di apparecchi, i regolatori di temperatura ambiente vengono definiti "Standard", "Comfort" e "Controllo". Prima di utilizzare gli apparecchi è necessario aver letto in maniera accurata e completa le presenti istruzioni. Le istruzioni devono essere conservate e consegnate all'utilizzatore successivo. Le presenti istruzioni e le relative istruzioni di installazione possono essere consultate e scaricate all'indirizzo www.ezr-home.de.

1.2 Simboli

Nel manuale d'istruzioni vengono utilizzati i seguenti simboli.



Simbolo di pericolo: segnala un pericolo



Informazione: segnala un'informazione importante o utile



Intervento attivo dell'utilizzatore



Risultato di un intervento



Elenco senza una sequenza fissa

1., 2.

Elenco con una sequenza fissa

2 Sicurezza

2.1 Uso inteso

Il regolatore di temperatura ambiente comanda - direttamente o tramite un'unità di interfaccia - gli attuatori termici collegati in un sistema di regolazione per vani singoli. A seconda della versione, il regolatore può funzionare con componenti a 24 V o a 230 V. L'apparecchio serve

- per installazioni fisse,
- per la rilevazione della temperatura attuale (temperatura ambiente),
- per l'impostazione della temperatura desiderata (temperatura comfort individuale),
- per la regolazione della temperatura attuale attraverso il comando di attuatori in esercizio di riscaldamento (standard) o di riscaldamento/raffreddamento (Comfort, Controllo) in un ambiente assegnato,
- per il collegamento di un sensore esterno (Controllo).

Ogni altro utilizzo così come modifiche e trasformazioni sono espressamente vietati e possono causare pericoli per i quali il costruttore non fornisce alcuna garanzia.

2.2 Avvertenze generali sulla sicurezza

Per evitare incidenti con danni a cose o persone, devono essere rispettate tutte le indicazioni di sicurezza riportate nelle presenti istruzioni.

- L'apertura dell'apparecchio è consentita solo al personale autorizzato in assenza di tensione elettrica.
- Prima dell'apertura, interrompere l'alimentazione di rete e mettere al sicuro da un avvio involontario.

DEU

ENG

FRA

NDL

ITA

ESP

- L'apparecchio deve essere utilizzato solo se in condizioni tecnicamente perfette.
- Rispettare i limiti di potenza e le condizioni ambientali dell'apparecchio.
- Questo apparecchio non deve essere utilizzato da persone con limitazioni delle capacità fisiche, sensoriali o mentali (inclusi i bambini) né da persone che non siano in possesso della necessaria esperienza e/o conoscenza, fatta eccezione per quei casi in cui esse siano sorvegliate dalla persona responsabile per loro o abbiano ricevuto da questa istruzioni sull'utilizzo dell'apparecchio.
- Assicurarsi che nessun bambino giochi con il prodotto. Ove necessario, sorvegliare i bambini.
- In caso di emergenza isolare dalla tensione l'intera regolazione.

DEU

ENG

FRA

NDL

ITA

ESP

3 Panoramica dell'apparecchio

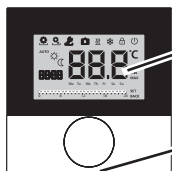

Display

Manopola con meccanica a rotazione e pressione e con arresto di precisione

Regolatore di temperatura ambiente					
Tipo		Simbolo	Significato	Simbolo	Significato
Standard Comfort	Controllo		Menu Funzioni Life Style	°C	Unità di temperatura
			Menu Impostazioni	888	Temp. desiderata/effettiva
			Riscaldamento	MIN	Temp. minima
			Blocco d. funzionamento	MAX	Temp. massima
			Spegnimento	SET	Eseguire/confermare l'inserimento
		AUTO	Esercizio automatico	CL	Correzione misurazione temperatura attuale
			Esercizio diurno	BACK	Indietro
			Esercizio notturno		
			Menu Assistenza	LED	Illum. display
			Raffreddamento	USE- r 25	Impostazioni di fabbrica
			Funzione vacanza	CLo	Indicazioni temporali
		8888	Ora	Pro	Programmi Comfort
		Mo – Su	Giorno della settimana	----	Regolare la temperatura minima del pavimento ¹
			Pianificazione		

DEU

ENG

FRA

NDL

ITA

ESP

¹Viene visualizzato se è rilevato un sensore pavimento esterno.

4 Utilizzo



AVVERTENZA

Pericolo di morte per soffocamento!

La manopola è rimovibile; pertanto un bambino potrebbe ingoiarla.

➤ Non riporre la manopola in luoghi alla portata dei bambini.

4.1 Impostare la temperatura desiderata



Ruotando la manopola verso destra o verso sinistra è possibile impostare la temperatura teorica (temperatura desiderata). Ruotando verso sinistra si abbassa la temperatura, mentre verso destra la si innalza.

DEU

ENG

FRA

NDL

ITA

ESP



Regolatori di temperatura ambiente Comfort e Controllo

Per l'esercizio diurno e notturno è possibile salvare delle temperature comfort individuali. Il passaggio manuale o automatico tra gli esercizi diurno e notturno provoca la regolazione della relativa temperatura. Indipendentemente dalla modalità di funzionamento attiva, la temperatura teorica desiderata può essere modificata tramite la manopola. Per maggiori informazioni consultare il capitolo *Menu Funzioni Life Style*.

4.2 Navigazione e impostazioni

L'impostazione del regolatore di temperatura ambiente e la navigazione tra le relative funzioni avvengono tramite la manopola:



Premendo la manopola vengono richiamati i menu, attivate o disattivate le funzioni, e confermate le impostazioni eseguite.



Ruotando la manopola vengono effettuate le impostazioni e selezionati i menu e le funzioni.

Per la navigazione e le impostazioni sono disponibili un livello di base e vari menu:

Livello di base

Tutti i regolatori di temperatura ambiente mostrano, nel livello di base, la temperatura attuale e le funzioni attive. I modelli Controllo dispongono inoltre di una funzione orologio.

Selezione dei menu

I menu disponibili dipendono dalla versione del regolatore di temperatura ambiente.



Funzioni Life Style (Standard, Comfort, Controllo)

Contiene tutte le principali funzioni di base.



Impostazioni (Standard, Comfort, Controllo)

Contiene ulteriori funzioni e numerose possibilità d'impostazione.



Assistenza (Comfort, Controllo)

Contiene vari parametri di sistema. Permette la regolazione ottimale dell'impianto nel suo complesso attraverso l'impostazione dei singoli parametri.



Indietro

Permette di uscire dalla selezione dei menu e tornare al livello di base.



- Un menu o una funzione selezionato/a viene visualizzato/a tramite un simbolo lampeggiante.
- Se non viene effettuata nessun'altra operazione, dopo 5 sec. la visualizzazione torna al livello di base.

DEU

ENG

FRA

NDL

ITA

ESP

4.2.1 Menu Funzioni Life Style

Attraverso questo menu è possibile impostare le funzioni lifestyle. A seconda della versione del regolatore di temperatura ambiente, sono disponibili le impostazioni raffigurate nel grafico. Maggiori informazioni sono riportate nelle pagine seguenti.



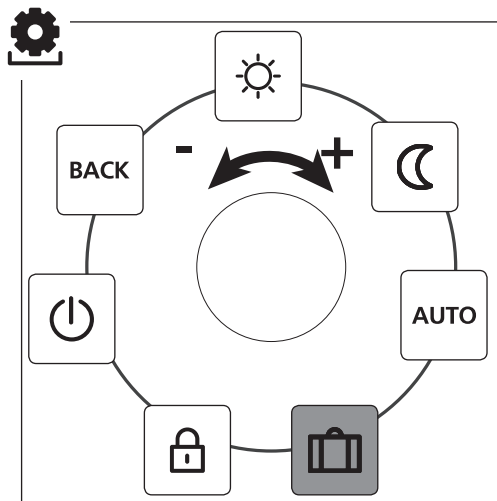

- Quando viene selezionato il modo di funzionamento (esercizio diurno, notturno, automatico), sono disponibili per la scelta solo i modi attualmente non attivi.
- Se non viene effettuata nessun'altra operazione, la visualizzazione torna al livello di base dopo max. 30 sec.



- Standard, Comfort e Controllo
- Solo Controllo

- Richiamare la selezione dei menu premendo.
- Selezionare il menu *Funzioni Life Style*.
- Richiamare il menu premendo nuovamente.
- Selezionare la funzione desiderata.

Descrizione	Passaggi
 <p>Esercizio diurno</p> <p>Standard Regolazione alla temperatura teorica impostata.</p> <p>Comfort, Controllo Regolazione alla <i>temperatura comfort individuale</i> impostata nel menu <i>Impostazioni</i>.</p>	<ul style="list-style-type: none"> ➤ Confermare la selezione premendo. ✓ L'esercizio diurno è ora attivato. ✓ Viene visualizzato il livello di base.
 <p>Esercizio notturno</p> <p>Standard La temperatura teorica impostata per l'<i>esercizio diurno</i> viene automaticamente abbassata dal software di 2 °C.</p> <p> In caso di modifica della temperatura teorica, lampeggia il simbolo ☒. La modifica della temperatura viene applicata all'<i>esercizio diurno</i>. Successivamente il software calcola la temperatura di risparmio energetico per l'<i>esercizio notturno</i>.</p> <p>Comfort, Controllo Regolazione alla <i>temperatura di risparmio energetico</i> impostata nel menu <i>Impostazioni</i>.</p>	<ul style="list-style-type: none"> ➤ Confermare la selezione premendo. ✓ L'esercizio notturno è ora attivato. ✓ Viene visualizzato il livello di base.

DEU



ENG

FRA

NDL

ITA

ESP

Descrizione	Passaggi
<p> Esercizio automatico</p> <p>Standard, Comfort</p> <p>L'esercizio diurno o notturno viene attivato attraverso il segnale di un orologio di sistema esterno (p. es. da un regolatore di temperatura ambiente Controllo).</p> <p>Controllo</p> <p>Regolazione automatica della temperatura secondo i <i>programmi comfort</i> nel menu <i>Impostazioni</i>.</p>	<ul style="list-style-type: none"> ➤ Confermare la selezione premendo. ✓ L'esercizio automatico è ora attivato. ✓ Viene visualizzato il livello di base. ✓ Controllo: Sul display viene visualizzata la scala oraria.
<p> Funzione vacanza</p> <p>Diminuzione automatica della <i>temperatura vacanza</i> impostata nel menu <i>Impostazioni</i>.</p>	<p>Attivare</p> <ul style="list-style-type: none"> ➤ Confermare la selezione premendo. ➤ Impostare il numero di giorni di vacanza ruotando la manopola. ➤ Confermare l'inserimento. ✓ La funzione vacanza viene attivata immediatamente. ✓ Viene visualizzato il livello di base. <p> Modificando successivamente la temperatura teorica, la funzione vacanza viene disattivata.</p> <p>Disattivare</p> <ul style="list-style-type: none"> ➤ Osservare i passaggi descritti nel paragrafo "Attivare". ➤ Impostare su 00 il numero di giorni di vacanza ruotando la manopola.

DEU







ENG

FRA

NDL

ITA

ESP

Descrizione	Passaggi
 <p>Blocco del funzionamento Questa funzione blocca il regolatore di temperatura ambiente. Rimangono visualizzate la temperatura attuale e tutte le funzioni attive, mentre la regolazione della temperatura teorica e l'utilizzo vengono disattivati.</p>	<p>Attivare</p> <ul style="list-style-type: none"> ➤ Confermare la selezione premendo. ✓ Il blocco del funzionamento è ora attivato. ✓ Viene visualizzato il simbolo . ✓ Viene visualizzato il livello di base. <p>Disattivare</p> <ul style="list-style-type: none"> ➤ Premere la manopola per > 5 secondi. ✓ Il simbolo  è disattivato e l'apparecchio può di nuovo essere utilizzato.
 <p>Spegnimento Con questa funzione il regolatore di temperatura ambiente viene spento. La regolazione della temperatura viene disattivata. Le funzioni di protezione della valvola e di protezione antigelo rimangono attive.</p> <p>Nel caso del regolatore di temperatura ambiente Controllo, i programmi Comfort del <i>menu Impostazioni</i> continuano ad essere elaborati. I segnali di commutazione in coda vengono inviati ai regolatori collegati tramite l'uscita di risparmio energetico.</p>	<ul style="list-style-type: none"> ➤ Confermare la selezione premendo. ✓ Tutte le funzioni vengono disattivate. ✓ Viene visualizzato il simbolo . ✓ Viene visualizzata la temperatura attuale. <p>Accensione</p> <ul style="list-style-type: none"> ➤ Premere la manopola per > 5 secondi. ✓ Viene visualizzato il livello di base. ✓ Vengono visualizzate tutte le funzioni attive.
 <p>Indietro Permette di abbandonare il menu.</p>	<ul style="list-style-type: none"> ➤ Confermare la selezione premendo. ✓ La visualizzazione si trova ora al livello di base.

DEU

ENG

FRA

NDL

ITA

ESP

4.2.2 Menu Impostazioni

In questo menu è possibile effettuare impostazioni avanzate. A seconda del tipo di regolatore di temperatura ambiente, sono disponibili le impostazioni raffigurate nel grafico. Maggiori informazioni sono riportate nelle pagine seguenti.



Se non viene effettuata nessun'altra operazione, la visualizzazione torna al livello di base dopo max. 30 sec.

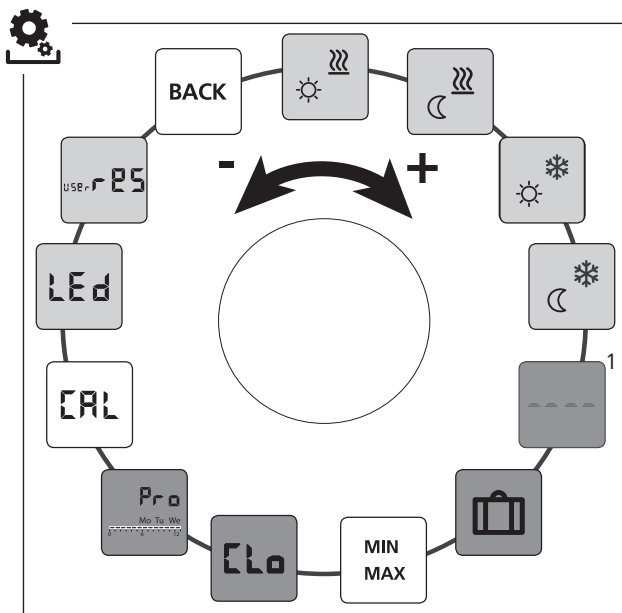





Standard, Comfort e Controllo

Solo Controllo

Comfort, Controllo

- Richiamare la selezione dei menu premendo.
- Selezionare il menu *Impostazioni*.
- Richiamare il menu premendo nuovamente.
- Selezionare l'impostazione desiderata.

Descrizione	Passaggi
 <p>Temperatura comfort individuale riscaldamento Impostazione della temperatura teorica desiderata per l'esercizio diurno.</p>	<ul style="list-style-type: none"> ➤ Confermare la selezione premendo. ➤ Impostare la temperatura teorica. ➤ Confermare l'inserimento premendo. ✓ La visualizzazione si trova ora nel menu <i>Impostazioni</i>.
 <p>Temperatura di risparmio energetico riscaldamento Impostazione della temperatura teorica desiderata per l'esercizio notturno.</p>	<ul style="list-style-type: none"> ➤ Confermare la selezione premendo. ➤ Impostare la temperatura teorica. ➤ Confermare l'inserimento. ✓ La visualizzazione si trova ora nel menu <i>Impostazioni</i>.
 <p>Temperatura comfort individuale raffreddamento Impostazione della temperatura teorica desiderata per l'esercizio diurno.</p>	<ul style="list-style-type: none"> ➤ Confermare la selezione premendo. ➤ Impostare la temperatura teorica. ➤ Confermare l'inserimento. ✓ La visualizzazione si trova ora nel menu <i>Impostazioni</i>.
 <p>Temperatura di risparmio energetico raffreddamento Impostazione della temperatura teorica desiderata per l'esercizio notturno.</p>	<ul style="list-style-type: none"> ➤ Confermare la selezione premendo. ➤ Impostare la temperatura teorica. ➤ Confermare l'inserimento. ✓ La visualizzazione si trova ora nel menu <i>Impostazioni</i>.

DEU





ENG

FRA

NDL

ITA

ESP

Descrizione	Passaggi
 <p>Sensore pavimento esterno Impostazione della temperatura minima del pavimento.</p> <p> Questa funzione viene visualizzata se nel menu <i>Assistenza</i> al parametro 040 è indicato il collegamento di un sensore pavimento esterno.</p>	<ul style="list-style-type: none"> ➤ Confermare la selezione premendo. ➤ Effettuare l'impostazione. ➤ Confermare l'inserimento. ✓ La visualizzazione lampeggia e ci si trova ora nel menu <i>Impostazioni</i>.
 <p>Temperatura vacanza Impostazione della temperatura teorica per la <i>funzione vacanza</i> nel menu <i>Funzioni Life Style</i>.</p>	<ul style="list-style-type: none"> ➤ Confermare la selezione premendo. ➤ Impostare la temperatura teorica. ➤ Confermare l'inserimento. ✓ La visualizzazione si trova ora nel menu <i>Impostazioni</i>.
 <p>Limitazione della temperatura Impostazione della temperatura teorica minima e massima impostabili.</p>	<ul style="list-style-type: none"> ➤ Confermare la selezione premendo. ➤ Impostare la temperatura minima. ➤ Confermare l'inserimento. ➤ Impostare la temperatura massima. ➤ Confermare l'inserimento. ✓ La visualizzazione si trova ora nel menu <i>Impostazioni</i>.
 <p>Indicazioni temporali Impostazione dell'ora e del giorno della settimana.</p>	<ul style="list-style-type: none"> ➤ Confermare la selezione premendo. ➤ Regolare l'ora (hh:mm) e il giorno della settimana ruotando la manopola, e confermare premendo. ✓ La visualizzazione si trova ora nel menu <i>Impostazioni</i>.

DEU



ENG

FRA

NDL

ITA

ESP

Descrizione	Passaggi
<div data-bbox="73 186 153 263" style="border: 1px solid black; padding: 2px; width: fit-content;">  <p>Mo Tu We Th Fr Sa Su</p> </div> <p>Programmi Comfort Nell'esercizio automatico, gli orari di accensione vengono regolati in base ai programmi Comfort:</p> <ul style="list-style-type: none"> • Settimana (lu-do) • Giorni della settimana (le-ve) • Fine settimana (sa-do) • Giorno (lu, ma, me, gi, ve, sa, do) <p>Ogni giorno della settimana può contenere quattro orari di accensione (P1 - P4). Una volta raggiunta l'ora d'inizio, viene regolata la temperatura comfort individuale. Al di fuori degli orari di accensione, viene regolata la temperatura di risparmio energetico. Gli orari di accensione predefiniti possono essere modificati in base alle proprie esigenze individuali:</p> <p>Lu - ve: h. 06:00 - 08:00 h. 15.00 - 22.00</p> <p>Sa - do: h. 08:00 - 22:00</p>	<ul style="list-style-type: none"> ➤ Confermare la selezione premendo. ✓ La visualizzazione passa alla panoramica dei programmi Comfort; sul display viene visualizzata l'indicazione "day". ➤ Cercare e attivare un programma Comfort. ➤ Selezionare un'ora di accensione (da P1 a P4). ➤ Impostare ruotando le ore di inizio e di fine, e confermare premendo. ➤ Per tornare alla panoramica dei programmi Comfort selezionare "BACK". ➤ Impostare ulteriori ore di accensione o selezionare "BACK" per passare al menu <i>Impostazioni</i>.
<div data-bbox="73 899 125 952" style="border: 1px solid black; border-radius: 50%; width: 40px; height: 40px; display: flex; align-items: center; justify-content: center; margin-bottom: 10px;">  </div> <p>Cancellare ora di accensione Per cancellare un'ora di accensione (per es. P3) l'ora di inizio e di fine impostate devono essere le stesse (vedi procedura di risanamento a destra).</p> <div data-bbox="73 1126 125 1179" style="border: 1px solid black; border-radius: 50%; width: 40px; height: 40px; display: flex; align-items: center; justify-content: center; margin-bottom: 10px;">  </div> <ul style="list-style-type: none"> • Deve essere attivo l'esercizio automatico. • Nel <i>menu Impostazioni</i> devono essere impostate la temperatura comfort individuale e quella di risparmio energetico. • Devono essere impostate le indicazioni temporali attuali. 	

DEU

ENG

FRA

NDL

ITA

ESP

Descrizione	Passaggi										
<ul style="list-style-type: none"> • Qualora siano collegati dei regolatori di temperatura ambiente in esercizio automatico, i programmi Comfort eseguono la commutazione tra esercizio diurno e notturno. • Se un'ora di accensione viene integrata in un'ora di accensione già presente o se gli orari si sovrappongono, l'ora presente viene cancellata e viene attivata la nuova. 											
<div data-bbox="122 564 200 646" style="border: 1px solid black; padding: 2px; display: inline-block; margin-bottom: 5px;">CAL</div> <p>Correzione della temperatura Con questa funzione è possibile correggere di $\pm 2^{\circ}\text{C}$ gli scostamenti nelle misurazioni della temperatura attuale del sensore interno. La correzione avviene a intervalli di $0,1^{\circ}\text{C}$.</p> <div data-bbox="122 802 174 856" style="border: 1px solid black; border-radius: 50%; padding: 2px; display: inline-block; margin-bottom: 5px;">i</div> <p>Non effettuare alcuna correzione della temperatura fino a 2 ore dopo la messa in funzione.</p>	<ul style="list-style-type: none"> ➤ Confermare la selezione premendo. ➤ Impostare il valore della correzione. ➤ Confermare l'inserimento. ✓ La visualizzazione si trova ora nel menu <i>Impostazioni</i> 										
<div data-bbox="122 918 200 1000" style="border: 1px solid black; padding: 2px; display: inline-block; margin-bottom: 5px;">LEd</div> <p>Illuminazione del display Qui è possibile impostare la luminosità dell'illuminazione del display:</p> <table border="0" style="margin-left: 20px;"> <tr><td>0</td><td>Nessuna</td></tr> <tr><td>25</td><td>Livello 1</td></tr> <tr><td>50</td><td>Livello 2</td></tr> <tr><td>75</td><td>Livello 3</td></tr> <tr><td>100</td><td>Livello 4</td></tr> </table> <div data-bbox="122 1217 174 1271" style="border: 1px solid black; border-radius: 50%; padding: 2px; display: inline-block; margin-bottom: 5px;">i</div> <p>L'impostazione viene visualizzata sulla scala temporale.</p>	0	Nessuna	25	Livello 1	50	Livello 2	75	Livello 3	100	Livello 4	<ul style="list-style-type: none"> ➤ Confermare la selezione premendo. ➤ Impostare la luminosità dell'illuminazione del display. ➤ Confermare l'inserimento. ✓ Viene visualizzato il menu <i>Impostazioni</i>.
0	Nessuna										
25	Livello 1										
50	Livello 2										
75	Livello 3										
100	Livello 4										

DEU



ENG

FRA

NDL

ITA

ESP

Descrizione	Passaggi
 <p>Impostazioni di fabbrica Ripristina le condizioni di consegna dell'apparecchio. Tutte le impostazioni effettuate vengono annullate.</p>	<ul style="list-style-type: none"> ➤ Confermare la selezione premendo. ➤ Per ripristinare selezionare "Yes" (Sì). ➤ Premere la manopola per 5 secondi. ✓ L'apparecchio viene riavviato. Successivamente viene visualizzato il livello di base. <div style="background-color: #e0e0e0; padding: 5px; margin-top: 10px;">  Premendo „No“ il processo viene interrotto. </div>
 <p>Indietro Permette di abbandonare il menu.</p>	<ul style="list-style-type: none"> ➤ Confermare la selezione premendo. ✓ Viene visualizzato il livello di base.

4.2.3 Menu Assistenza



ATTENZIONE

Danni all'apparecchio!

Configurazioni errate possono provocare errori di funzionamento e danni all'impianto.

- Le impostazioni devono essere effettuate esclusivamente da personale tecnico autorizzato.



Regolatore di temperatura ambiente Comfort e Controllo

Attraverso impostazioni appropriate dei parametri di sistema è possibile ottenere un'armonizzazione ottimale dell'impianto complessivo. Per evitare configurazioni errate, il menu è protetto da un codice PIN a 4 cifre (di default: 1234).

- Richiamare la selezione dei menu premendo.
- Selezionare il menu *Parametri*.

DEU

ENG

FRA

NDL

ITA

ESP

- Richiamare il menu premendo nuovamente.
- Selezionare la voce del menu "Code".
- Premere affinché venga richiesto il PIN.
- Inserire il PIN di quattro cifre (di default: 1234). Selezionare le singole cifre ruotando la manopola e confermare premendo.
- Iniziare l'inserimento attivando la funzione "PAr".
- Selezionare le singole cifre dei vari numeri di parametro ruotando la manopola e confermare premendo.
- Selezionare "SET" e premere per poter effettuare le modifiche.
- Eseguire l'impostazione in base alla seguente lista dei parametri.
- Per tornare al livello di base selezionare due volte "BACK".



Se non viene effettuata nessun'altra operazione, la visualizzazione torna al livello di base dopo max. 30 sec.

Nr.	Descrizione	Impostazione
010	Sistema di riscaldamento Imposta il tipo di sistema di riscaldamento presente: <ul style="list-style-type: none"> • Riscaldamento a pavimento standard (RP st.) • Riscaldamento a pavimento a risparmio energetico (RP RE) • Radiatore (RAD) • Convettore passivo (CON pas) • Convettore attivo (CON att) 	0 = RP st. 1 = RP RE 2 = RAD 3 = CON pas 4 = CON att <i>Standard: 0</i>
020	Blocco raffreddamento Disattiva la funzione di raffreddamento.	0 = attivato 1 = disattivato <i>Standard: 0</i>
030	Blocco del funzionamento Protegge la disattivazione del blocco del funzionamento tramite un PIN.	0 = disattivato 1 = attivato <i>Standard: 0</i>

DEU





ENG

FRA

NDL

ITA

ESP

Nr.	Descrizione	Impostazione
031	PIN blocco del funzionamento Permette di impostare il PIN per il parametro 30.	0 ... 9999 <i>Standard: 0000</i>
	 In caso di PIN sconosciuto: <ul style="list-style-type: none"> ➤ togliere la tensione all'apparecchio. ➤ Tenere premuta la manopola e applicare nuovamente la tensione, fino a quando non appare la versione del software sul display per poi scomparire. ➤ Tenere nuovamente premuta la manopola fino a quando il simbolo  non scompare. 	
032	Utilizzo limitato Commutazione del blocco di funzionamento RBG da "standard" a "utilizzo limitato".	0 = disattivato 1 = attivato <i>Standard: 0</i>
040	Sensore esterno (solo Controllo) Impostazione di un sensore ambiente/pavimento esterno o del punto di rugiada (TPS). Impostando un sensore ambiente (1) il sensore interno viene disattivato. Utilizzando un sensore pavimento (2) è possibile impostare la temperatura minima del pavimento tramite il menu impostazioni alla funzione "Sensore pavimento esterno".	0 = nessun sensore esterno 1 = sensore ambiente 2 = sensore pavimento 3 = punto di rugiada
	 Si può utilizzare un sensore a pavimento (2) solamente nel modo di esercizio "Riscaldamento"  .	<i>Standard: 0</i>
041	Correzione temperatura attuale del sensore esterno (solo Controllo) Permette di correggere uno scostamento nella misurazione della temperatura attuale.	-2 ... +2 °C <i>Standard: 0 °C</i>
042	Invertire il sensore del punto di rugiada (solo controllo) Inverte il tipo di controllo del sensore del punto di rugiada rilevato dall'apparecchio. NO = Normally Open NC = Normally Closed	0 = NC 1 = NO <i>Standard: 0</i>

DEU

ENG

FRA

NDL

ITA

ESP

Nr.	Descrizione	Impostazione
050	Durata dell'illuminazione del display Imposta il tempo per il quale il display rimane illuminato dopo l'utilizzo.	0 ... 30 sec. In passi di 5 sec. <i>Standard: 15 sec.</i>
090	Segnalazione dell'uscita di commutazione Segnala il comando degli attuatori tramite un simbolo di riscaldamento e raffreddamento lampeggiante.	0 = disattivato 1 = attivato <i>Standard: 1</i>
110	Tipo di controllo uscita di commutazione Imposta il tipo di controllo degli attuatori collegati: • Normally closed (NC) • Normally open (NO)	0 = NC 1 = NO <i>Standard: 0</i>
161	Temperatura di protezione antigelo Attiva la funzione di protezione antigelo in caso di temperatura inferiore a quella impostata.	5 ... 10 °C <i>Standard: 5</i>
170	Funzione Smart Start/Smart Stop (solo Controllo) Permette di configurare il comportamento termico dell'ambiente.	0 = disattivato 1 = attivato <i>Standard: 1</i>
190	Funzione di protezione della valvola Apertura ciclica della valvola per evitarne il grippaggio.	0 ... 28 giorni <i>Standard: 14</i>
191	Durata di comando della valvola Durata per il comando degli attuatori ai fini della funzione di protezione della valvola.	0 ... 10 min. <i>Standard: 5 min.</i>

DEU

ENG

FRA

NDL

ITA

ESP

5 Funzioni comfort e di protezione

5.1 Funzioni comfort

Per il comfort dell'utente, il regolatore di temperatura ambiente offre delle funzioni di regolazione della temperatura comfort individuale.

5.1.1 Funzione Smart Start/Smart Stop

Solo regolatore di temperatura ambiente Controllo

La funzione Smart Start/Smart Stop (parametro 170) calcola automaticamente i tempi di anticipo necessari affinché all'ora di inizio e di fine dei programmi comfort sia già stata raggiunta la temperatura comfort individuale impostata.

5.1.2 Change Over riscaldamento/raffreddamento

Regolatore di temperatura ambiente Comfort, Controllo

La funzione Change Over commuta l'intero impianto tra gli esercizi di riscaldamento e raffreddamento in base a un segnale esterno.

5.1.3 Modalità limitata

La modalità limitata consente solamente la modifica della temperatura teorica.

Attivare la modalità



Per il regolatore di tipo standard l'attivazione della modalità limitata è possibile solamente come impostazione di fabbrica.

Per i regolatori di tipo Comfort e Control l'attivazione avviene come segue:

- Nel menu Assistenza attivare il parametro 032 (valore: 1).



Prima del riavvio viene applicata la modalità di esercizio per l'utilizzo limitato.

DEU

ENG

FRA

NDL

ITA

ESP

- Togliere la tensione all'apparecchio.
- Ridare tensione.
- ✓ La modalità limitata viene attivata.

Disattivare la modalità (Comfort, Control)

- Togliere la tensione all'apparecchio.
- Tenere premuta la manopola e applicare nuovamente la tensione, fino a quando non appare la versione del software sul display per poi scomparire.
- Nel menu Assistenza disattivare il parametro 032 (valore: 0).
- ✓ L'apparecchio si trova costantemente in modalità di funzionamento standard.

DEU

Disattivare temporaneamente la modalità (Standard, Comfort, Control)

La modalità limitata può essere temporaneamente disattivata così che in tale periodo possano essere utilizzate o attivate funzioni bloccate dell'apparecchio. Dopo un'interruzione dell'alimentazione dell'apparecchio viene riattivata la modalità limitata.

- Togliere la tensione all'apparecchio.
- Tenere premuta la manopola e applicare nuovamente la tensione, fino a quando non appare la versione del software sul display per poi scomparire.
- ✓ L'apparecchio si trova temporaneamente, fino alla prossima interruzione di alimentazione, in modalità di funzionamento Standard.

ENG

FRA

NDL

ITA

ESP

5.2 Funzioni di protezione

Il regolatore di temperatura ambiente dispone di misure di protezione per evitare danni all'impianto nel suo complesso.

5.2.1 Funzione di protezione della valvola

Nei periodi in cui le valvole non ricevono comandi (p. es. al di fuori del periodo di riscaldamento), tutte le valvole vengono aperte ciclicamente. Ciò evita un grippaggio delle valvole stesse (parametri 190 e 191).

5.2.2 Funzione di protezione antigelo



La funzione di protezione antigelo è attiva solo quando la funzione Life Style è "spenta" .



Quando la funzione Life Style è impostata su "spenta" , il regolatore di temperatura ambiente dispone di una funzione di protezione antigelo (parametro 161). Se viene raggiunta una temperatura inferiore a quella di protezione antigelo, tutti gli attuatori collegati, dipendenti dalla parametrizzazione NC/NO, vengono azionati e le valvole vengono aperte.

5.2.3 Rilevazione del punto di rugiada (solo RD x5203-60)

Per poter rilevare il punto di rugiada, il sensore del punto di rugiada (TPS) deve essere collegato al regolatore di temperatura ambiente ed essere parametrato tramite parametro 040.



Se il modo di esercizio "raffreddamento" è attivato e il sensore del punto di rugiada è collegato e parametrato, l'actor uscita deve essere attivato o disattivato dipendentemente dal parametro 110..

Se il sensore del punto di rugiada riconosce la formazione di rugiada, sul display lampeggia "raffreddamento" () e la visualizzazione a display della temperatura effettiva () passa alla visualizzazione "OFF".

DEU

ENG

FRA

NDL

ITA

ESP

6 Manutenzione

6.1 Risoluzione degli errori

Simbolo visualizzato	Significato	Possibile soluzione
● ● ●	Temperatura di misurazione del sensore interno/ esterno superata	<p>Sensore interno / sensore ambiente</p> <ul style="list-style-type: none"> • Rimuovere le fonti di calore esterno nelle dirette vicinanze e attendere il raffreddamento del sensore. • Se necessario, cambiare la posizione del sensore ambiente. • Controllare il regolatore di temperatura ambiente / sensore ambiente e se nec. sostituirlo/i. <p>Sensore pavimento</p> <ul style="list-style-type: none"> • Controllare il sensore pavimento e se nec. sostituirlo.
0004	Anomalia sensore esterno (sensore ambiente/pavimento)	<ul style="list-style-type: none"> • Nessun sensore esterno collegato. • Ripristinare le impostazioni di fabbrica. • Nel menu <i>Assistenza</i>, al parametro 040, disattivare il sensore esterno. • Controllare il sensore esterno e se nec. sostituirlo.
0010	Anomalia sensore interno	<ul style="list-style-type: none"> • Ripristinare le impostazioni di fabbrica. • Controllare il regolatore di temperatura ambiente e se nec. sostituirlo.

DEU

ENG

FRA

NDL

ITA

ESP

6.2 Pulizia

Per la pulizia utilizzare un panno morbido asciutto, senza solventi.

DEU

ENG

FRA

NDL

ITA

ESP

Il presente manuale è protetto dalla legge sul diritto d'autore. Tutti i diritti riservati. Esso non può essere fotocopiato, riprodotto, accorciato o trasmesso in qualsiasi modo, nemmeno in parte, né meccanicamente né elettronicamente, senza il preventivo consenso del produttore. © 2019



131496.1934

Contenido

	1 Sobre este manual	126
	1.1 Vigencia, conservación y transferencia del manual	126
	1.2 Símbolos	126
	2 Seguridad.....	127
	2.1 Uso previsto	127
	2.2 Indicaciones generales de seguridad	127
	3 Vista general del dispositivo	129
	4 Funcionamiento	130
	4.1 Ajuste de la temperatura deseada	130
	4.2 Navegación y ajustes	130
	4.2.1 Menú de funciones Life-Style	132
	4.2.2 Ajustes del menú	136
	4.2.3 Menú de servicio	141
	5 Funciones de confort y protección	145
	5.1 Funciones de confort	145
	5.1.1 Función Smart Start/Smart Stop	145
	5.1.2 Conmutación calefacción/refrigeración	146
	5.1.3 Modo restringido	146
	5.2 Funciones de protección	147
	5.2.1 Función de protección de válvula	147
	5.2.2 Función de protección contra heladas	147
	5.2.3 Detección del punto de rocío (sólo RD x5203-60)	148
	6 Mantenimiento	148
	6.1 Solución de problemas	148
	6.2 Limpieza	149

DEU

ENG

FRA

NDL

ITA

ESP

1 Sobre este manual

1.1 Vigencia, conservación y transferencia del manual

Este manual se aplica a termostatos del tipo

- RD 40203-10 – Standard 24 V,
- RD 20203-10 – Standard 230 V,
- RD 45203-40 – Confort 24 V,
- RD 25203-40 – Confort 230 V,
- RD 45203-60 – Control 24 V,
- RD 25203-60 – Control 230 V.

El manual contiene información necesaria para el funcionamiento de los dispositivos. Para ilustrar las diferencias entre los diferentes tipos de dispositivos, los termostatos se denominan "Standard", "Confort" y "Control". Lea este manual completamente y con detenimiento antes de trabajar con los dispositivos. Conserve el manual y entréguelo al siguiente usuario. Podrá ver o descargar este manual, así como el manual de instalación correspondiente en www.ezr-home.de.

1.2 Símbolos

En este manual se utilizan los siguientes símbolos:



Señal de peligro: Hace referencia a un peligro



Información: Hace referencia a una información importante o útil

- Acción activa por parte del usuario
- ✓ Resultado que se obtiene de una acción
- Lista no ordenada
- 1., 2. Lista ordenada

DEU

ENG

FRA

NDL

ITA

ESP

2 Seguridad

2.1 Uso previsto

El termostato regula directamente, o por medio de una unidad de conexión, los actuadores térmicos de un sistema de regulación individual por habitación. En función del modelo, es apto para componentes a 24 V o 230 V. El dispositivo sirve

- para una instalación fija,
- para la detección de la temperatura real (temperatura ambiente),
- para el ajuste de la temperatura deseada (temperatura de confort),
- para la regulación de la temperatura real mediante la activación de los actuadores del modo de calefacción (Standard) o calefacción/refrigeración (Confort, Control) en un área asignada,
- para la conexión del sensor externo (Control).

DEU

ENG

FRA

NDL

ITA

ESP

Cualquier otra utilización, modificación o conversión queda expresamente prohibida ya que puede provocar peligros de los que el fabricante no se hará responsable.

2.2 Indicaciones generales de seguridad

Es necesario observar todas las indicaciones de seguridad de este manual para evitar accidentes con daños personales o materiales.

- La apertura del dispositivo sólo está permitida a un técnico autorizado, desconectado del suministro eléctrico.
- Antes de abrir, desconectar del suministro eléctrico y asegurar contra reconexión accidental.
- Usar el dispositivo exclusivamente en perfecto estado técnico.
- Respete los límites de rendimiento del dispositivo y las condiciones ambientales.

- No está permitida la utilización o manipulación de este dispositivo por parte de personas (incluido niños) con capacidades físicas, sensoriales o intelectuales limitadas o que no dispongan de la experiencia o los conocimientos necesarios. En caso necesario, estas personas deberán ser supervisadas por una persona responsable de su seguridad o recibir las instrucciones necesarias sobre el funcionamiento de este dispositivo.
- Asegúrese de que los niños no jueguen con el dispositivo. En caso necesario, supervise a los niños.
- En caso de emergencia, desconecte del suministro eléctrico el sistema completo de regulación individual por habitación.

DEU

ENG

FRA

NDL

ITA

ESP

3 Vista general del dispositivo

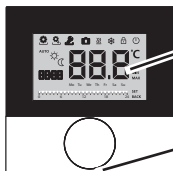

Pantalla

Botón giratorio con mecanismo de giro y presión, y ajuste fino

Termostato					
Mo- delo	Símbolo	Significado	Símbolo	Significado	
Standard Comfort Control		Menú de funciones Life-Style	°C	Unidad de temperatura	
		Ajustes del menú	888	Temp. deseada/real	
		Calefacción	MIN	Temperatura mínima	
		Bloqueo de funcionamiento	MAX	Temperatura máxima	
		Apagado	SET	Realizar/confirmar entrada	
	AUTO	Modo automático	CL	Corrección de la medición de la temperatura real	
		Modo diurno	BACK	Atrás	
		Modo nocturno			
		Menú de servicio	LED	Iluminación de la pantalla	
		Refrigeración	USER ES	Ajustes de fábrica	
		Función de vacaciones	CL	Indicaciones horarias	
	8888	Hora	Pro	Programas Comfort	
	Mo – Su	Día de la semana	----	Ajustar temperatura mínima del suelo ¹	
		Escala de tiempo			

DEU

ENG

FRA

NDL

ITA

ESP

4 Funcionamiento



ADVERTENCIA

¡Peligro de muerte por ingestión!

El botón giratorio es extraíble, los niños podrían tragárselo.

➤ No coloque el botón giratorio al alcance de los niños.

4.1 Ajuste de la temperatura deseada



Mediante el giro del botón hacia la derecha o hacia la izquierda, se ajusta la temperatura deseada. El giro hacia la izquierda disminuye la temperatura y el giro hacia la derecha aumenta la temperatura.



Termostato Confort y Control

Se pueden almacenar temperaturas de confort para el modo diurno y nocturno. Un cambio manual o automático entre el modo diurno y nocturno hará que se regule a la temperatura almacenada. Independientemente del modo de funcionamiento activo, la temperatura deseada se puede modificar por medio del botón giratorio. Para obtener más información, consulte el capítulo *Menú de funciones Life-Style*.

DEU

ENG

FRA

NDL

ITA

ESP

4.2 Navegación y ajustes

La navegación y ajuste del termostato se realiza por medio del botón giratorio:



Al presionar el botón giratorio se accede a los menús, se activan o desactivan las funciones y se aceptan los ajustes realizados.



Al girar del botón giratorio se realizan ajustes y se seleccionan los menús y las funciones.

Para la navegación y los ajustes se dispone de un nivel básico y diferentes menús:

Nivel básico

Todos los termostatos muestran en el nivel básico la temperatura real actual y las funciones activas. El modelo Control dispone, además, de una función de reloj.

Selección del menú

Los menús disponibles dependen del modelo del termostato.

DEU



Funciones Life-Style (Standard, Comfort, Control)

Contiene todas las funciones básicas importantes.

ENG

FRA



Ajustes (Standard, Comfort, Control)

Contiene funciones avanzadas y múltiples posibilidades de ajuste.

NDL

ITA



Servicio (Comfort, Control)

Contiene diversos parámetros del sistema. Mediante los correspondientes ajustes se puede obtener la configuración óptima de todo el sistema.

ESP



Atrás

Sale de la selección de menú y regresa al nivel básico.



- La selección de un menú o función se muestra por medio de un símbolo que parpadea.
- Si no se realiza ninguna otra operación, la pantalla regresa al nivel básico después de 5 segundos.

4.2.1 Menú de funciones Life-Style

En este menú se ajustan las funciones Life-Style. Dependiendo del modelo del termostato dispone de los ajustes mostrados en la figura. Encontrará información detallada al respecto en las siguientes páginas.



- Al seleccionar un modo de funcionamiento (diurno, nocturno, automático) solo se podrán seleccionar las funciones inactivas.
- Si no se realiza ninguna otra operación, la pantalla regresa al nivel básico después de un máx. de 30 segundos.

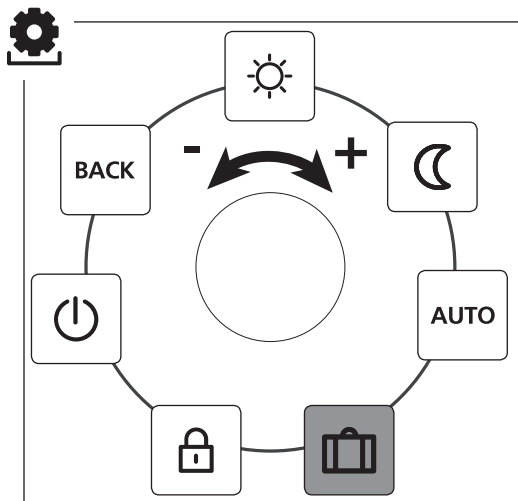

- Standard, Confort y Control
- solo Control

DEU

ENG



FRA

NDL

ITA

ESP

- Presione el botón para acceder a la selección del menú.
- Seleccione el menú *Funciones Life-Style*.
- Presione de nuevo para acceder al menú.
- Seleccione la función deseada.

Descripción	Pasos
<div style="display: flex; align-items: center;">  <div> <p>Modo diurno</p> <p>Standard Regulación a la temperatura deseada pre-fijada.</p> <p>Confort, Control Regulación a la <i>temperatura de confort</i> ajustada en el menú <i>Ajustes</i>.</p> </div> </div>	<ul style="list-style-type: none"> ➤ Confirme la selección presionando el botón. ✓ El modo diurno está activado. ✓ Se muestra el nivel básico.
<div style="display: flex; align-items: center;">  <div> <p>Modo nocturno</p> <p>Standard El Software disminuye internamente la temperatura deseada del <i>modo diurno</i> en 2 °C.</p> <div style="background-color: #e0e0e0; padding: 5px; margin-top: 10px;">  <p>Al modificar la temperatura deseada, parpadea el símbolo ☒. El cambio de temperatura se adopta para el modo diurno. A continuación el Software vuelve a calcular la temperatura reducida para el modo nocturno.</p> </div> <p>Confort, Control Regulación a la <i>temperatura reducida</i> ajustada en el menú <i>Ajustes</i>.</p> </div> </div>	<ul style="list-style-type: none"> ➤ Confirme la selección presionando el botón. ✓ El modo nocturno está activado. ✓ Se muestra el nivel básico.

DEU



ENG

FRA

NDL

ITA

ESP

Descripción	Pasos
 <p>Modo automático</p> <p>Standard, Confort La señal del reloj del sistema externo (p.ej. procedente de un termostato Control) activa el modo diurno o nocturno.</p> <p>Control La temperatura se regula automáticamente en función de los <i>programas Confort</i> del menú <i>Ajustes</i>.</p>	<ul style="list-style-type: none"> ➤ Confirme la selección presionando el botón. ✓ El modo automático está activado. ✓ Se muestra el nivel básico. ✓ Control: La pantalla muestra la escala de tiempo.
 <p>Función de vacaciones Disminución automática a la <i>temperatura vacacional</i> ajustada en el menú <i>Ajustes</i>.</p>	<p>Activar</p> <ul style="list-style-type: none"> ➤ Confirme la selección presionando el botón. ➤ Ajuste el número de días de las vacaciones girando el botón. ➤ Confirme la entrada. ✓ La función de vacaciones se activa inmediatamente. ✓ Se muestra el nivel básico. <p> La modificación posterior de la temperatura deseada desactiva la función de vacaciones.</p> <p>Desactivar</p> <ul style="list-style-type: none"> ➤ Siga los pasos indicados en "Activar". ➤ Ajuste el número de días de las vacaciones girando el botón hasta 00.

DEU

ENG

FRA

NDL

ITA

ESP

DEU







ENG

FRA

NDL

ITA

ESP

Descripción	Pasos
 <p>Bloqueo de funcionamiento Bloquea el termostato. Se sigue mostrando la temperatura real y todas las funciones activas, se desactiva la modificación de la temperatura deseada y el funcionamiento del dispositivo.</p>	<p>Activar</p> <ul style="list-style-type: none"> ➤ Confirme la selección presionando el botón. ✓ El bloqueo de funcionamiento está activado. ✓ Se muestra el símbolo . ✓ Se muestra el nivel básico. <p>Desactivar</p> <ul style="list-style-type: none"> ➤ Presionar el botón durante > 5 segundos. ✓ Se desactiva el símbolo , y el dispositivo se puede volver a utilizar.
 <p>Apagar Apaga el termostato. Se desactiva la regulación de la temperatura. La función de seguridad de protección de válvulas y de protección contra heladas permanece activa.</p> <p>El termostato Control seguirá evaluando los programas Confort del <i>menú ajustes</i>. Las señales de conmutación pendientes serán distribuidas por la salida correspondiente a los controladores conectados.</p>	<ul style="list-style-type: none"> ➤ Confirme la selección presionando el botón. ✓ Se desactivan todas las funciones. ✓ Se muestra el símbolo . ✓ Se muestra la temperatura real. <p>Encender</p> <ul style="list-style-type: none"> ➤ Presionar el botón durante > 5 segundos. ✓ Se muestra el nivel básico. ✓ Se muestran todas las funciones activas.
 <p>Atrás Sale del menú.</p>	<ul style="list-style-type: none"> ➤ Confirme la selección presionando el botón. ✓ Se muestra el menú básico.

4.2.2 Ajustes del menú

En este menú se pueden realizar ajustes avanzados. Dependiendo del modelo del termostato, dispone de los ajustes mostrados en la figura. Encontrará información detallada al respecto en las siguientes páginas.





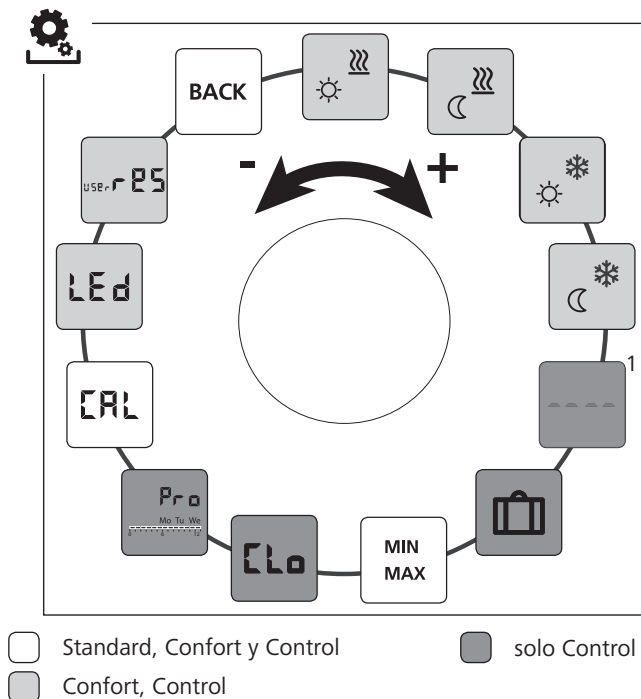

Si no se realiza ninguna otra operación, la pantalla regresa al nivel básico después de un máx. de 30 segundos.



- DEU
- ENG
- FRA
- NDL
- ITA
- ESP

¹Se muestra si se ha conectado un sensor de suelo externo.

- Presione el botón para acceder a la selección del menú.
- Seleccione el menú *Ajustes*.
- Presione de nuevo para acceder al menú.
- Seleccione el ajuste deseado.

Descripción	Pasos
 <p>Calefacción a la temperatura de confort Ajuste de la temperatura deseada para el modo diurno.</p>	<ul style="list-style-type: none"> ➤ Confirme la selección presionando el botón. ➤ Ajuste la temperatura deseada. ➤ Confirme la entrada presionando el botón. <p>✓ Se muestra el menú <i>Ajustes</i>.</p>
 <p>Calefacción a temperatura reducida Ajuste de la temperatura deseada para el modo nocturno.</p>	<ul style="list-style-type: none"> ➤ Confirme la selección presionando el botón. ➤ Ajuste la temperatura deseada. ➤ Confirme la entrada. <p>✓ Se muestra el menú <i>Ajustes</i>.</p>
 <p>Refrigeración a la temperatura de confort Ajuste de la temperatura deseada para el modo diurno.</p>	<ul style="list-style-type: none"> ➤ Confirme la selección presionando el botón. ➤ Ajuste la temperatura deseada. ➤ Confirme la entrada. <p>✓ Se muestra el menú <i>Ajustes</i>.</p>
 <p>Refrigeración a temperatura reducida Ajuste de la temperatura deseada para el modo nocturno.</p>	<ul style="list-style-type: none"> ➤ Confirme la selección presionando el botón. ➤ Ajuste la temperatura deseada. ➤ Confirme la entrada. <p>✓ Se muestra el menú <i>Ajustes</i>.</p>

DEU





ENG

FRA

NDL

ITA

ESP

Descripción	Pasos
 <p>Sensor de suelo externo Ajuste de la temperatura mínima del suelo.</p> <p> Esta función está disponible cuando, en el menú <i>Servicio</i> en el parámetro 040, se ha especificado la conexión a un sensor de suelo externo.</p>	<ul style="list-style-type: none"> ➤ Confirme la selección presionando el botón. ➤ Realice el ajuste. ➤ Confirme la entrada. <p>✓ La pantalla parpadea y se muestra el menú <i>Ajustes</i>.</p>
 <p>Temperatura vacacional Ajuste de la temperatura deseada para la <i>función de vacaciones</i> en el menú <i>funciones Life-Style</i>.</p>	<ul style="list-style-type: none"> ➤ Confirme la selección presionando el botón. ➤ Ajuste la temperatura deseada. ➤ Confirme la entrada. <p>✓ Se muestra el menú <i>Ajustes</i>.</p>
 <p>Límites de la temperatura Ajuste de la temperatura mínima y máxima a la que se puede ajustar la temperatura deseada.</p>	<ul style="list-style-type: none"> ➤ Confirme la selección presionando el botón. ➤ Ajuste la temperatura mínima. ➤ Confirme la entrada. ➤ Ajuste la temperatura máxima. ➤ Confirme la entrada. <p>✓ Se muestra el menú <i>Ajustes</i>.</p>
 <p>Indicaciones horarias Ajuste de la hora y del día de la semana.</p>	<ul style="list-style-type: none"> ➤ Confirme la selección presionando el botón. ➤ Ajuste la hora (hh:mm) y el día de la semana girando el botón y confirme el ajuste presionándolo. <p>✓ Se muestra el menú <i>Ajustes</i>.</p>

DEU

ENG

FRA

NDL

ITA

ESP

Descripción	Pasos
<div data-bbox="122 186 203 263" style="border: 1px solid black; padding: 2px; display: inline-block;">  </div> <p>Programas Confort En el modo automático la regulación se realiza de acuerdo a la programación horaria de los programas Confort:</p> <ul style="list-style-type: none"> • Semana (Lu-Do) • Semana laboral (Lu-Vi) • Fin de semana (Sa-Do) • Día (Lu, Ma, Mi, Ju, Vi, Sa, Do) <p>Cada día de la semana puede contener cuatro programaciones horarias (P1 - P4). Una vez alcanzada la hora de inicio, se regulará a la temperatura de confort. Fuera de los horarios programados se regulará en función de la temperatura reducida. Las programaciones horarias predeterminadas se pueden personalizar:</p> <p>Lu - Vi: 6:00 - 8:00 horas 15:00 - 22:00 horas</p> <p>Sa - Do: 8:00 - 22:00 horas</p>	<ul style="list-style-type: none"> ➤ Confirme la selección presionando el botón. ✓ La pantalla pasa a la vista general de los programas Confort y muestra "day". <ul style="list-style-type: none"> ➤ Seleccione un programa Confort y actívelo. ➤ Seleccione una programación horaria (P1 a P4). ➤ Ajuste la hora de inicio y de final girando el botón y confirme el ajuste presionándolo. ➤ Regrese a la vista general de los programas Confort con "BACK". ➤ Ajuste programaciones horarias adicionales o cambie al menú <i>Ajustes</i> con "BACK".
<div data-bbox="122 899 174 952" style="border: 1px solid black; border-radius: 50%; padding: 5px; display: inline-block; width: 20px; height: 20px; text-align: center; line-height: 20px;">i</div> <p>Borrar programación horaria Para borrar una programación horaria (p. ej. P3), las horas de inicio y de fin deben ajustarse de forma idéntica (véanse los pasos a la derecha).</p>	
<div data-bbox="122 1161 174 1214" style="border: 1px solid black; border-radius: 50%; padding: 5px; display: inline-block; width: 20px; height: 20px; text-align: center; line-height: 20px;">i</div> <ul style="list-style-type: none"> • El modo automático debe estar activado. • En el menú <i>Ajustes</i>, deben estar configuradas la temperatura de confort y la temperatura reducida. 	

DEU

ENG

FRA

NDL

ITA

ESP

Descripción	Pasos										
<ul style="list-style-type: none"> • La hora actual debe estar configurada. • Si hay termostatos conectados en servicio automático, los programas de Confort realizan un cambio entre operación diaria y nocturna. • Si una programación horaria se integra en una programación horaria existente o si las programaciones horarias se solapan, se borra la programación horaria existente y se activa la nueva. 											
<div data-bbox="73 631 151 710" style="border: 1px solid black; padding: 2px; display: inline-block; margin-bottom: 5px;">CAL</div> <p>Corrección de temperatura</p> <p>Corrige una desviación de la medición de la temperatura real del sensor interno en ± 2 °C en incrementos de 0,1 °C.</p> <div data-bbox="73 835 125 889" style="border: 1px solid black; border-radius: 50%; padding: 2px; display: inline-block; margin-bottom: 5px;">i</div> <p>No realice ninguna corrección de temperatura hasta 2 horas después de la puesta en marcha.</p>	<ul style="list-style-type: none"> ➤ Confirme la selección presionando el botón. ➤ Ajuste el valor de corrección. ➤ Confirme la entrada. ✓ Se muestra el menú <i>Ajustes</i>. 										
<div data-bbox="73 952 151 1030" style="border: 1px solid black; padding: 2px; display: inline-block; margin-bottom: 5px;">LEd</div> <p>Iluminación de la pantalla</p> <p>Ajusta el brillo de la iluminación de la pantalla en cinco niveles:</p> <table border="0" style="margin-left: 20px;"> <tr> <td>0</td> <td>Apagado</td> </tr> <tr> <td>25</td> <td>Nivel 1</td> </tr> <tr> <td>50</td> <td>Nivel 2</td> </tr> <tr> <td>75</td> <td>Nivel 3</td> </tr> <tr> <td>100</td> <td>Nivel 4</td> </tr> </table> <div data-bbox="73 1263 125 1317" style="border: 1px solid black; border-radius: 50%; padding: 2px; display: inline-block; margin-bottom: 5px;">i</div> <p>El ajuste seleccionado se señalará por medio de la escala de tiempo.</p>	0	Apagado	25	Nivel 1	50	Nivel 2	75	Nivel 3	100	Nivel 4	<ul style="list-style-type: none"> ➤ Confirme la selección presionando el botón. ➤ Ajuste el brillo de la iluminación de la pantalla. ➤ Confirme la entrada. ✓ Se muestra el menú <i>Ajustes</i>.
0	Apagado										
25	Nivel 1										
50	Nivel 2										
75	Nivel 3										
100	Nivel 4										

DEU



ENG

FRA

NDL

ITA

ESP

Descripción	Pasos
 <p>Ajustes de fábrica Restablece los ajustes de fábrica. Todos los ajustes realizados se restablecerán a sus valores de fábrica.</p>	<ul style="list-style-type: none"> ➤ Confirme la selección presionando el botón. ➤ Para restablecer los ajustes de fábrica, seleccione "Yes" (Sí). ➤ Presione el botón giratorio durante 5 segundos. ✓ Se produce un reinicio. A continuación se muestra el nivel básico. <div style="background-color: #e0e0e0; padding: 5px; border: 1px solid #ccc;">  "No" detiene el proceso. </div>
 <p>Atrás Sale del menú.</p>	<ul style="list-style-type: none"> ➤ Confirme la selección presionando el botón. ✓ Se muestra el nivel básico.

4.2.3 Menú de servicio



ATENCIÓN

¡Daños al sistema!

Una configuración incorrecta puede provocar errores y daños en el sistema.

- Los ajustes solo deben llevarse a cabo por personal técnico autorizado.



¡Termostato Confort y Control!

Mediante la configuración apropiada de los parámetros del sistema se puede obtener la optimización de toda la instalación. Para evitar una configuración defectuosa, este menú está protegido por una contraseña de 4 dígitos (por defecto: 1234).

- Presione el botón para acceder a la selección del menú.
- Seleccione el menú *Parámetros*.
- Presione de nuevo para acceder al menú.

- Seleccione la opción "Code" del menú.
- Active la entrada de la contraseña presionando el botón.
- Introduzca la contraseña de 4 dígitos (por defecto: 1234). Seleccione cada uno de los dígitos girando el botón y confírmelos presionándolo.
- Comience con la entrada activando la función "PAr".
- Seleccione cada uno de los dígitos de los números de parámetros girando el botón y confírmelos presionándolo.
- Active la entrada seleccionando "SET" y presionando a continuación.
- Realice el ajuste de acuerdo a la lista de parámetros especificada a continuación.
- Para regresar al nivel básico seleccione 2x "BACK".



Si no se realiza ninguna otra operación, la pantalla regresa al nivel básico después de un máx. de 30 segundos.

No.	Descripción	Ajuste
010	Sistema de calefacción Conecta el sistema de calefacción existente: <ul style="list-style-type: none"> • Calefacción por suelo radiante estándar (CSR S) • Calefacción por suelo radiante de bajo consumo (CSR BC) • Radiador (RAD) • Convector pasivo (CON pas) • Convector activo (CON act) 	0 = CSR S 1 = CSR BC 2 = RAD 3 = CON pas 4 = CON act <i>Predeterminado: 0</i>
020	Bloqueo de refrigeración Desactiva la función de refrigeración.	0 = activado 1 = desactivado <i>Predeterminado: 0</i>
030	Bloqueo de funcionamiento Protege la desactivación del bloqueo de funcionamiento por medio de una contraseña.	0 = desactivado 1 = activado <i>Predeterminado: 0</i>

DEU





ENG

FRA

NDL

ITA

ESP

No.	Descripción	Ajuste
031	<p>Contraseña de bloqueo de funcionamiento Establece la contraseña para el parámetro 30.</p>	<p>0 ... 9999</p> <p><i>Predeterminado: 0000</i></p>
	<p> Si el PIN es desconocido:</p> <ul style="list-style-type: none"> ➤ Desconecte la unidad de la fuente de tensión. ➤ Mantenga pulsado el botón giratorio y vuelva a conectar la tensión hasta que aparezca la versión de software en la pantalla y vuelva a apagarse. ➤ Pulsar de nuevo el botón giratorio hasta que desaparezca el símbolo . 	
032	<p>Operación restringida Conmutación del bloqueo de funcionamiento de la unidad de control de habitaciones entre «Estándar» y «Operación restringida».</p>	<p>0 = desactivado 1 = activado</p> <p><i>Predeterminado: 0</i></p>
040	<p>Sensor externo (solo Control) Registrar un sensor externo de sala/piso o un sensor de punto de rocío (TPS). El registro del sensor de habitación (1) desactiva el sensor interno. En caso de utilizar un sensor de suelo (2), a través del menú Ajustes en la función «Sensor de suelo externo» se puede ajustar la temperatura mínima del suelo.</p>	<p>0 = ningún sensor de suelo 1 = sensor de habitación 2 = sensor de suelo 3 = sensor de punto de rocío (TPS)</p> <p><i>Predeterminado: 0</i></p>
	<p> Un sensor de suelo (2) sólo se puede utilizar en el modo de funcionamiento «Calefacción» .</p>	

DEU

ENG

FRA

NDL

ITA

ESP

No.	Descripción	Ajuste
041	Corrección de la temperatura real del sensor externo (solo Control) Corrige una desviación de la medición de la temperatura real.	-2 ... +2 °C <i>Predeterminado: 0 °C</i>
042	Invertir el sensor de punto de rocío (sólo Control) Invierte el sentido de acción del sensor de punto de rocío registrado en el dispositivo. NO = Normally Open (normalmente abierto) NC = Normally Closed (normalmente cerrado)	0 = NC 1 = NO <i>Standard: 0</i>
050	Duración de la iluminación de la pantalla Establece el tiempo que permanecerá iluminada la pantalla después de su funcionamiento.	0 ... 30 s en incrementos de 5 s <i>Predeterminado: 15 s</i>
090	Señalización de la salida de conmutación Señaliza la activación de actuadores mediante el parpadeo del símbolo de calefacción o refrigeración.	0 = desactivado 1 = activado <i>Predeterminado: 1</i>
110	Sentido de acción de la salida de conmutación Establece el sentido de acción de los actuadores conectados: • Normalmente cerrado (NC) • Normalmente abierto (NO)	0 = NC 1 = NO <i>Predeterminado: 0</i>
161	Temperatura de protección contra heladas Activa la función de protección contra heladas si la temperatura cae por debajo de la temperatura programada.	5 ... 10 °C <i>Predeterminado: 5</i>

DEU

ENG

FRA

NDL

ITA

ESP

No.	Descripción	Ajuste
170	Función Smart Start/Smart Stop (solo Control) Aprende del comportamiento de la temperatura de la habitación.	0 = desactivado 1 = activado <i>Predeterminado: 1</i>
190	Función de protección de válvula Apertura periódica de la válvula para evitar que se atasque.	0 ... 28 días <i>Predeterminado: 14</i>
191	Tiempo de activación de la válvula Tiempo de activación de los actuadores para realizar la función de protección de la válvula.	0 ... 10 min <i>Predeterminado: 5 min</i>

DEU

ENG

FRA

NDL

ITA

ESP

5 Funciones de confort y protección

5.1 Funciones de confort

Para el confort del usuario, el termostato dispone de funciones para regular la temperatura de confort.

5.1.1 Función Smart Start/Smart Stop

Solo termostato Control

La función Smart Start/Smart Stop (parámetro 170) calcula automáticamente los tiempos de funcionamiento previos necesarios, para que al inicio y al final de los programas Confort esté disponible la temperatura de confort prefijada.

5.1.2 Conmutación calefacción/refrigeración

Termostato Confort, Control

La función conmutación calefacción/refrigeración cambia el modo de funcionamiento entre calefacción y refrigeración por medio de una señal externa.

5.1.3 Modo restringido

El modo restringido sólo permite cambiar la temperatura teórica.

Activar modo



El modo restringido sólo puede activarse de fábrica para los termostatos de tipo Estándar.

Para los termostatos Confort y Control, la activación es la siguiente:

- Activar el parámetro 032 en el menú Servicio (valor: 1).



El modo de operación antes del reinicio es aceptado para operación restringida.

- Desconecte la unidad de la fuente de tensión.
- Vuelva a aplicar la tensión.
- ✓ El modo restringido está activado.

Desactivar modo (Confort, Control)

- Desconecte la unidad de la fuente de tensión.
- Mantenga pulsado el botón giratorio y vuelva a conectar la tensión hasta que aparezca la versión de software en la pantalla y vuelva a apagarse.
- En el menú Servicio, desactive el parámetro 032 (valor: 0).
- ✓ El aparato se encuentra permanentemente en funcionamiento Estándar.

DEU

ENG

FRA

NDL

ITA

ESP

Desactivar temporalmente el modo (Estándar, Confort, Control)

El modo restringido puede desactivarse temporalmente para utilizar o activar funciones desactivadas del dispositivo durante este tiempo. Después de una interrupción de la tensión del dispositivo, el modo restringido se reactiva.

- Desconecte la unidad de la fuente de tensión.
- Mantenga pulsado el botón giratorio y vuelva a conectar la tensión hasta que aparezca la versión de software en la pantalla y vuelva a apagarse.
- ✓ El dispositivo está temporalmente en operación Estándar hasta la siguiente interrupción del suministro de tensión.

DEU

ENG

5.2 Funciones de protección

FRA

El termostato dispone de medidas de protección para evitar daños a todo el sistema.

NDL

5.2.1 Función de protección de válvula

ITA

En periodos sin activación de la válvula (p.ej. fuera de la temporada de calefacción), todas las válvulas se abren de forma periódica. Esto evita que las válvulas se atasquen (parámetro 190 y 191).

ESP

5.2.2 Función de protección contra heladas



La función anticongelante sólo está activada si está activada la función „Desconexión“  de la función Life-Style.

Si la función Life-Style  está activada, el termostato dispone de una función anticongelante (parámetro 161). Una vez que la temperatura cae por debajo de la temperatura de protección contra heladas, se activan todos los actuadores conectados y se abren las válvulas, en dependencia de la parametrización NC/NO.

5.2.3 Detección del punto de rocío (sólo RD x5203-60)

Para poder detectar el punto de rocío, se debe conectar un sensor de punto de rocío (TPS) al termostato y parametrizarlo mediante el parámetro 040.



Si el modo de funcionamiento „Refrigeración“ está activo y un sensor de punto de rocío está conectado y parametrizado, la salida del actuador debe activarse o desactivarse en función del parámetro 110.

Si un sensor de punto de rocío conectado detecta condensación, el mensaje „Refrigeración“ (❄) parpadea en la pantalla y la indicación de la temperatura real (88.8) alterna con „OFF“.

6 Mantenimiento

6.1 Solución de problemas

Aviso	Significado	Posible solución
• • •	Se ha superado la temperatura de medición de los sensores internos/ externos	<p>Sensor interno/de habitación</p> <ul style="list-style-type: none"> • Retire las fuentes externas de calor en las inmediaciones y espere a que el sensor se haya enfriado. • En caso necesario, cambie de posición el sensor de habitación. • Encárguese de que el termostato/ sensor de habitación sea comprobado y, en caso necesario, reemplazado. <p>Sensor de suelo</p> <ul style="list-style-type: none"> • Encárguese de que el sensor de suelo sea comprobado y, en caso necesario, reemplazado.

DEU

ENG

FRA

NDL

ITA

ESP

Aviso	Significado	Posible solución
0004	Fallo de sensores externos (sensor de habitación/suelo)	<ul style="list-style-type: none"> • No se ha conectado ningún sensor externo. • Restaure los ajustes de fábrica. • Desactive el sensor externo en el menú <i>Servicio</i> bajo el parámetro 040. • Encárguese de que el sensor externo sea comprobado y, en caso necesario, reemplazado.
0010	Fallo de sensores internos	<ul style="list-style-type: none"> • Restaure los ajustes de fábrica. • Encárguese de que el termostato sea comprobado y, en caso necesario, reemplazado.

DEU

ENG

FRA

NDL

ITA

ESP

6.2 Limpieza

Para la limpieza utilice un paño seco, suave y sin disolventes.

Este manual está protegido por derechos de autor. Todos los derechos reservados. Está prohibida su copia, reproducción, resumen o cualquier forma de transmisión, en su totalidad o en parte, ya sea en forma mecánica o electrónica, sin autorización previa por parte del fabricante. © 2019



